

PROFIL-EU

katalog produktů

Vzorník barev

PVC

01. Bílá	02. Bahama	03. Slonová kost	04. Běžová	05. Šedoběžová
				
06. Kamenná šedá	07. Rosa	08. Červená	09. Žlutá	10. Tmavě zelená
				
11. Světle zelená	12. Cementově šedá	13. Světle modrá	14. Tmavě hnědá	15. Světle hnědá
				
16. Černá	17. Světle šedá	18. Tmavě šedá	19. Karamel tmavý	20. Jasmín
				
21. Bronzová metalíza	22. Grafit	23. Stříbrná metalíza	24. Krémová	25. Champagne
				
26. Broskev	27. Kobaltově modrá	28. Karamel	29. Tabáková	30. SK - karamel
				
31. Cappuccino				
				

01. Ukončovací profil s přepážkou – oblý

PVC

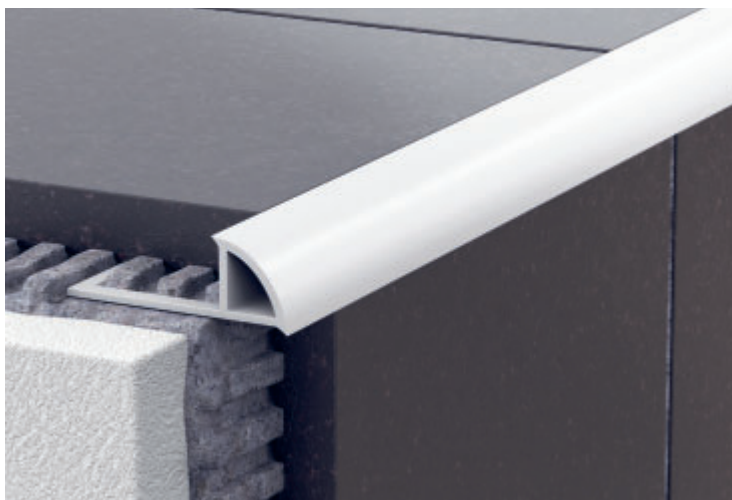
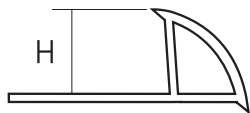

Délka = 2,5 m – baleno bílá, bahama, sv. šedá po 40 ks / ostatní po 20 ks

Položka		Ukončovací profil z přepážkou – oblý					
Povrch		PVC					
Rozměr = H		6 mm	7 mm	8 mm	9 mm	10 mm	12,5 mm
Barva		Kód	Kód	Kód	Kód	Kód	Kód
Bílý		0100601	0100701	0100801	0100901	0101001	0101201
Bahama		0100602	0100702	0100802	0100902	0101002	0101202
Slonová kost		0100603	0100703	0100803	0100903	0101003	0101203
Běžová		0100604	0100704	0100804	0100904	0101004	0101204
Šedoběžová		0100605	0100705	0100805	0100905	0101005	0101205
Kamenná šedá		0100606	0100706	0100806	0100906	0101006	0101206
Rosa		0100607	0100707	0100807	0100907	0101007	0101207
Červená		0100608	0100708	0100808	0100908	0101008	0101208
Žlutá		0100609	0100709	0100809	0100909	0101009	0101209
Tmavě zelená		0100610	0100710	0100810	0100910	0101010	0101210
Světle zelená		0100611	0100711	0100811	0100911	0101011	0101211
Cementově šedá		0100612	0100712	0100812	0100912	0101012	0101212
Světle modrá		0100613	0100713	0100813	0100913	0101013	0101213
Tmavě hnědá		0100614	0100714	0100814	0100914	0101014	0101214
Světle hnědá		–	–	–	–	–	–
Černá		0100616	0100716	0100816	0100916	0101016	0101216
Světle šedá		0100617	0100717	0100817	0100917	0101017	0101217
Tmavě šedá		0100618	0100718	0100818	0100918	0101018	0101218
Tmavý karamel		0100619	0100719	0100819	0100919	0101019	0101219
Jasmín		0100620	0100720	0100820	0100920	0101020	0101220
Bronzová metalíza		–	–	–	–	–	–
Grafit		0100622	0100722	0100822	0100922	0101022	0101222
Stříbrná metalíza		0100623	0100723	0100823	0100923	0101023	0101223
Krémová		0100624	0100724	0100824	0100924	0101024	0101224
Champagne		0100625	0100725	0100825	0100925	0101025	0101225
Broskev		0100626	0100726	0100826	0100926	0101026	0101226
Kobaltově modrá		0100627	0100727	0100827	0100927	0101027	0101227
Karamel		0100628	0100728	0100828	0100928	0101028	0101228
Tabáková		0100629	0100729	0100829	0100929	0101029	0101229
SK – karamel		0100630	0100730	0100830	0100930	0101030	0101230

H 01. Ukončovací profil s přepážkou – hranatý



PVC

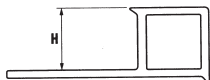

Délka = 2,5 m – baleno bílá, bahama, sv. šedá po 40 ks / ostatní po 20 ks

Položka		Ukončovací profil z přepážkou – hranatý			
Povrch		PVC			
Rozměr = H		7 mm *	8 mm	9 mm *	10 mm
Barva		Kód	Kód	Kód	Kód
Bílý		H0100701	H0100801	H0100901	H0101001
Bahama		H0100702	H0100802	H0100902	H0101002
Slonová kost		H0100703	H0100803	H0100903	H0101003
Béžová		H0100704	H0100804	H0100904	H0101004
Šedobéžová		H0100705	H0100805	H0100905	H0101005
Kamenná šedá		–	H0100806	–	H0101006
Rosa		–	H0100807	–	–
Červená		H0100708	H0100808	H0100908	–
Žlutá		H0100709	H0100809	H0100909	–
Tmavě zelená		H0100710	H0100810	H0100910	–
Světle zelená		H0100711	H0100811	H0100911	–
Cementově šedá		–	H0100812	–	H0101012
Světle modrá		H0100713	H0100813	H0100913	–
Tmavě hnědá		H0100714	H0100814	–	H0101014
Světle hnědá		–	–	–	–
Černá		H0100716	H0100816	–	–
Světle šedá		H0100717	H0100817	H0100917	H0101017
Tmavě šedá		H0100718	H0100818	H0100918	H0101018
Tmavý karamel		H0100719	H0100819	H0100919	H0101019
Jasmín		–	H0100820	–	H0101020
Bronzová metalíza		–	–	–	–
Grafit		–	H0100822	–	H0101022
Stříbrná metalíza		H0100723	H0100823	H0100923	H0101023
Krémová		H0100724	H0100824	H0100924	H0101024
Champagne		H0100725	H0100825	H0100925	H0101025
Broskev		H0100726	H0100826	H0100926	H0101026
Kobaltově modrá		H0100727	H0100827	H0100927	–
Karamel		H0100728	H0100828	H0100928	H0101028
Tabáková		H0100729	H0100829	H0100929	H0101029
SK – karamel		–	H0100830	–	H0101030

*) doprodej skladových zásob

03. Vnitřní rohový profil – oblý

PVC

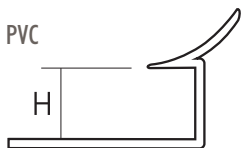

Délka = 2,5 m – baleno bílá, bahama, sv. šedá po 40 ks / ostatní po 20 ks







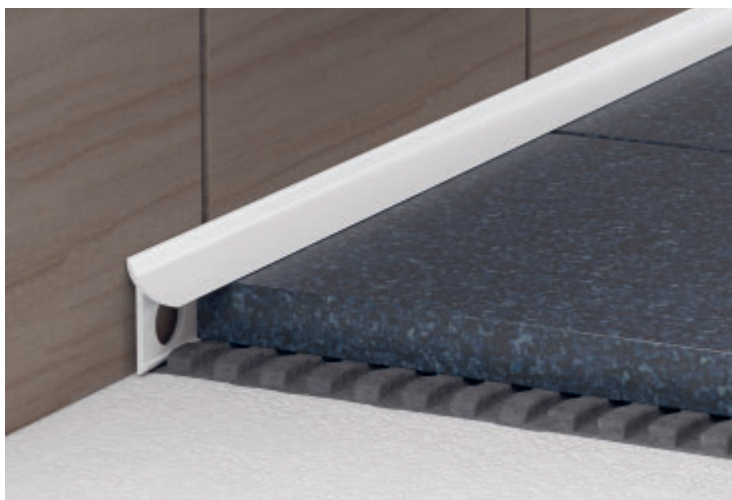
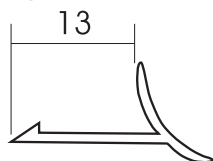























Položka		Vnitřní rohový profil – oblý	
Povrch		PVC	
Rozměr = H		6–7 mm	8–9 mm
Barva		Kód	Kód
Bílý		0300701	0300901
Bahama		0300702	0300902
Slonová kost		0300703	0300903
Béžová		0300704	0300904
Šedobéžová		0300705	0300905
Kamenná šedá		0300706	0300906
Rosa		0300707	0300907
Červená		0300708	0300908
Žlutá		0300709	0300909
Tmavě zelená		0300710	0300910
Světle zelená		0300711	0300911
Cementově šedá		0300712	0300912
Světle modrá		0300713	0300913
Tmavě hnědá		0300714	0300914
Světle hnědá		–	–
Černá		0300716	0300916
Světle šedá		0300717	0300917
Tmavě šedá		0300718	0300918
Tmavý karamel		0300719	0300919
Jasmín		0300720	0300920
Bronzová metalíza		–	–
Grafit		0300722	0300922
Stříbrná metalíza		0300723	0300923
Krémová		0300724	0300924
Champagne		0300725	0300925
Broskev		0300726	0300926
Kobaltově modrá		0300727	0300927
Karamel		0300728	0300928
Tabáková		0300729	0300929
SK – karamel		0300730	0300930

04. Universální vnitřní profil

PVC



Délka = 2,5 m – baleno bílá, bahama, sv. šedá po 40 ks / ostatní po 20 ks

Položka		Universální vnitřní profil
Povrch		PVC
Rozměr = H		6–12,5 mm
Barva		Kód
Bílý		0400001
Bahama		0400002
Slonová kost		0400003
Běžová		0400004
Šedoběžová		0400005
Kamenná šedá		0400006
Rosa		0400007
Červená		0400008
Žlutá		0400009
Tmavě zelená		0400010
Světle zelená		0400011
Cementově šedá		0400012
Světle modrá		0400013
Tmavě hnědá		0400014
Světle hnědá		–
Černá		0400016
Světle šedá		0400017
Tmavě šedá		0400018
Tmavý karamel		0400019
Jasmín		0400020
Bronzová metalíza		–
Grafit		0400022
Stříbrná metalíza		0400023
Krémová		0400024
Champagne		0400025
Broskev		0400026
Kobaltově modrá		0400027
Karamel		0400028
Tabáková		0400029
SK – karamel		0400030

42. Růžek PVC pravouhlý

PVC



Balení po 6 ks

Položka		Růžek PVC pravouhlý			
Povrch		PVC			
		7 mm *	8 mm	9 mm *	10 mm
Barva		Kód	Kód	Kód	Kód
Bílý		4206701	4206801	4206901	4261001
Bahama		4206702	4206802	4206902	4261002
Slonová kost		4206703	4206803	4206903	4261003
Běžová		4206704	4206804	4206904	4261004
Šedoběžová		4206705	4206805	4206905	4261005
Kamenná šedá		–	4206806	–	4261006
Rosa		–	4206807	–	–
Červená		4206708	4206808	4206908	–
Žlutá		4206709	4206809	4206909	–
Tmavě zelená		4206710	4206810	4206910	–
Světle zelená		4206711	4206811	4206911	–
Cementově šedá		–	4206812	–	4261012
Světle modrá		4206713	4206813	4206913	–
Tmavě hnědá		4206714	4206814	–	4261014
Světle hnědá		–	–	–	–
Černá		4206716	4206816	–	–
Světle šedá		4206717	4206817	4206917	4261017
Tmavě šedá		4206718	4206818	4206918	4261018
Tmavý karamel		4206719	4206819	4206919	4261019
Jasmín		–	4206820	–	4261020
Bronzová metalíza		–	–	–	–
Grafit		–	4206822	–	4261022
Stříbrná metalíza		4206723	4206823	4206923	4261023
Krémová		4206724	4206824	4206924	4261024
Champagne		4206725	4206825	4206925	4261025
Broskev		4206726	4206826	4206926	4261026
Kobaltově modrá		4206727	4206827	4206927	–
Karamel		4206728	4206828	4206928	4261028
Tabáková		4206729	4206829	4206929	4261029
SK – karamel		–	4206830	–	4261030

*) doprodej skladových zásob

43. Růžek PVC oblý

PVC



Balení po 6 ks

Položka		Růžek PVC oblý				
Povrch		PVC				
		6 mm	7 mm	8 mm	9–10 mm	12 mm
Barva		Kód	Kód	Kód	Kód	Kód
Bílý		4306601	4306701	4306801	4306901	4361201
Bahama		4306602	4306702	4306802	4306902	4361202
Slonová kost		4306603	4306703	4306803	4306903	4361203
Béžová		4306604	4306704	4306804	4306904	4361204
Šedobéžová		4306605	4306705	4306805	4306905	4361205
Kamenná šedá		4306606	4306706	4306806	4306906	4361206
Rosa		4306607	4306707	4306807	4306907	4361207
Červená		4306608	4306708	4306808	4306908	4361208
Žlutá		4306609	4306709	4306809	4306909	4361209
Tmavě zelená		4306610	4306710	4306810	4306910	4361210
Světle zelená		4306611	4306711	4306811	4306911	4361211
Cementově šedá		4306612	4306712	4306812	4306912	4361212
Světle modrá		4306613	4306713	4306813	4306913	4361213
Tmavě hnědá		4306614	4306714	4306814	4306914	4361214
Světle hnědá		–	–	–	–	–
Černá		4306616	4306716	4306816	4306916	4361216
Světle šedá		4306617	4306717	4306817	4306917	4361217
Tmavě šedá		4306618	4306718	4306818	4306918	4361218
Tmavý karamel		4306619	4306719	4306819	4306919	4361219
Jasmín		4306620	4306720	4306820	4306920	4361220
Bronzová metalíza		–	–	–	–	–
Grafit		4306622	4306722	4306822	4306922	4361222
Stříbrná metalíza		4306623	4306723	4306823	4306923	4361223
Krémová		4306624	4306724	4306824	4306924	4361224
Champagne		4306625	4306725	4306825	4306925	4361225
Broskev		4306626	4306726	4306826	4306926	4361226
Kobaltově modrá		4306627	4306727	4306827	4306927	4361227
Karamel		4306628	4306728	4306828	4306928	4361228
Tabáková		4306629	4306729	4306829	4306929	4361229
SK – karamel		4306630	4306730	4306830	4306930	4361230

44. Růžek PVC universální pro VR profily 6–7 mm a 8–9 mm

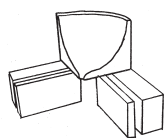

A) Roh k VR profilům vnější malý

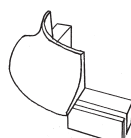

B) Roh k VR profilům vnější velký

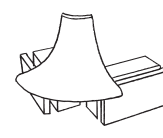

C) Roh k VR profilům vnitřní

Balení po 6 ks

Položka		Růžek PVC universální pro VR profily 6–7 mm a 8–9 mm			
Povrch		PVC			
		A) Roh k VR profilům vnější malý	B) Roh k VR profilům vnější velký	C) Roh k VR profilům vnitřní	
Provedení		Kód	Kód	Kód	
Bílý		4401601	4402601	4403601	
Bahama		4401602	4402602	4403602	
Slonová kost		4401603	4402603	4403603	
Běžová		4401604	4402604	4403604	
Šedoběžová		4401605	4402605	4403605	
Červená		4401608	4402608	4403608	
Žlutá		4401609	4402609	4403609	
Tmavě zelená		4401610	4402610	4403610	
Světle zelená		4401611	4402611	4403611	
Světle modrá		4401613	4402613	4403613	
Tmavě hnědá		4401614	4402614	4403614	
Světle hnědá		–	–	–	
Černá		4401615	4402616	4403616	
Světle šedá		4401617	4402617	4403617	
Tmavě šedá		4401618	4402618	4403618	
Tmavý karamel		4401619	4402619	4403619	
Jasmín		4401620	4402620	4403620	
Bronzová metalíza		–	–	–	
Sříbrná metalíza		4401623	4402623	4403623	
Krémová		4401624	4402624	4403624	
Champagne		4401625	4402625	4403625	
Broskev		4401626	4402626	4403626	
Kobaltově modrá		4401627	4402627	4403627	
Karamel		4401628	4402628	4403628	
Tabáková		4401629	4402629	4403629	

044. Vnitřní rohový dodatečný profil s lepicí páskou



PVC



Délka = 2,5 m – baleno po 20 ks

Položka		Vnitřní rohový dodatečný profil s lepicí páskou
Povrch	PVC	
	15 × 15 mm	
Barva	Kód	
Bílý	<input type="checkbox"/>	0440001

06. Vanový profil s lepicí páskou – oblý



PVC

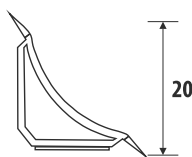

Délka = 1,85m – baleno po 20 ks

Položka		Vanový profil s lepicí páskou – oblý
Povrch	PVC	
	20 × 20 mm	
Barva	Kód	
Bílý	<input type="checkbox"/>	0600001

061. Set k vanovému profilu (1 kout + 2 koncovky)



Položka		Set k vanovému profilu (1 kout + 2 koncovky)
Barva	Kód	
Bílá	<input type="checkbox"/>	0613001

064. Vanový profil s lepicí páskou – rovný



Délka = 1,85m – baleno po 20 ks

Položka		Vanový profil s lepicí páskou – rovný	
Povrch		PVC	
		15 × 15 mm	
Barva		Kód	
Bílý	<input type="checkbox"/>		0640001

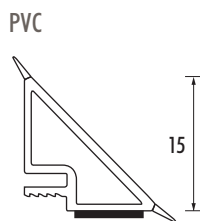

30. Ochranný profil – PVC

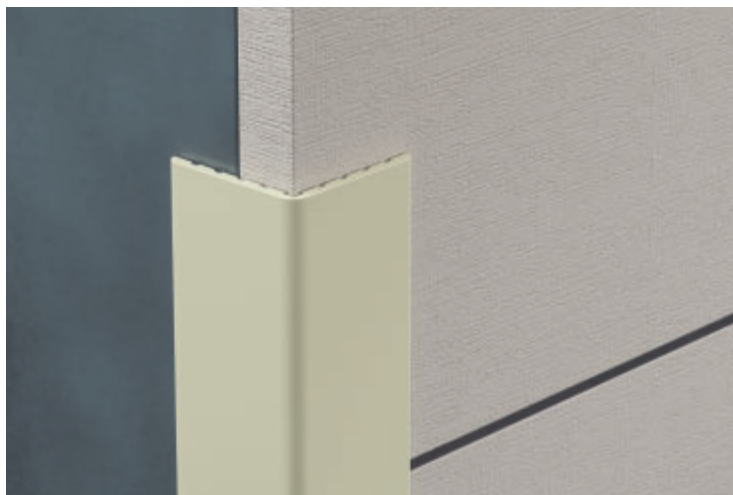
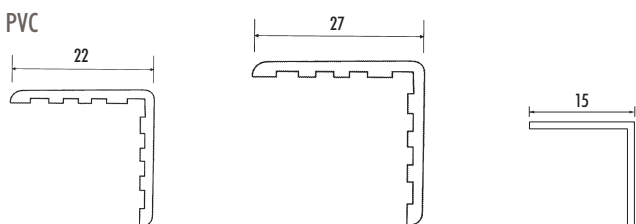

Délka = 2 m – baleno po 25 ks

Položka		Ochranný profil		
Provedení		PVC		
		22 × 22 mm	27 × 27 mm	15 × 15 mm
		Kód	Kód	Kód
Bílý	<input type="checkbox"/>	30202001	30202501	30201501
Černá	<input type="checkbox"/>	30202016	—	30201516

08. Ukončovací profil „L“



PVC

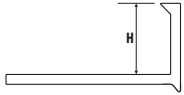



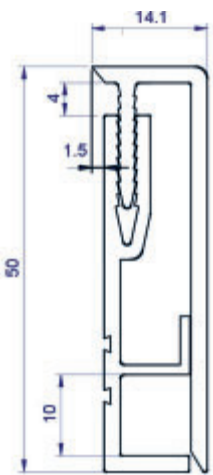

Délka = 2,5 m – baleno bílá, bahama, sv. šedá po 40 ks / ostatní po 20 ks

Položka		Ukončovací profil „L“		
Povrch		PVC		
Rozeř = H		8 mm	10 mm	12,5 mm
Barva		Kód	Kód	Kód
Bílý		S800801	S801001	S801201
Bahama		0800802	0801002	0801202
Slonová kost		0800803	0801003	–
Běžová		0800804	0801004	–
Šedoběžová		0800805	0801005	–
Kamenná šedá		0800806	0801006	–
Rosa		–	–	–
Červená		–	–	–
Žlutá		–	–	–
Tmavě zelená		–	–	–
Světle zelená		–	–	–
Cementově šedá		0800812	0801012	–
Světle modrá		–	–	–
Tmavě hnědá		0800814	0801014	–
Světle hnědá		–	–	–
Černá		0800816	0801016	–
Světle šedá		0800817	0801017	0801217
Tmavě šedá		0800818	0801018	–
Tmavý karamel		0800819	0801019	–
Jasmín		0800820	0801020	–
Bronzová metalíza		–	–	–
Grafit		0800822	0801022	–
Stříbrná metalíza		0800823	0801023	–
Krémová		0800824	0801024	–
Champagne		0800825	0801025	–
Broskev		0800826	0801026	–
Kobaltově modrá		–	–	–
Karamel		0800828	0801028	–
Tabáková		0800829	0801029	–
SK – karamel		0800830	0801030	–

56. Soklový profil dvojdílný 50 mm













Délka = 2,5 m – baleno po 10 ks

Položka		Soklový profil
Povrch		PVC
		50 mm
Provedení		Kód
Bílý		56502501
Tmavě šedá		56502518
Grafit		56502522
Stříbrná metalíza		56502523
Capuccino		56502531

56a. Vnější a vnitřní rohy k soklovému profilu 50 mm



Položka	Vnější roh	
Provedení	Kód / balení – 2 ks	
Bílý		5650201R
Tmavě šedá		5650218R
Grafit		5650222R
Sříbrná metalíza		5650223R
Capuccino		5650231R

Položka	Vnitřní roh	
Provedení	Kód / balení – 2 ks	
Bílý		5650201VR
Tmavě šedá		5650218VR
Grafit		5650222VR
Sříbrná metalíza		5650223VR
Capuccino		5650231VR

TECHNICKÝ POPIS VÝROBKŮ Z PVC

MATERIÁL: houževnaté PVC

- tepelná stabilita -20°C až $+60^{\circ}\text{C}$
- rázová houževnatost 1 kJ/m²
- ČSN ISO 179
- barevný odstín - interní metodika
- stabilní proti UV záření
- materiálová paměť
- vysoký lesk zabraňuje zašpinění
- splňuje hygienické normy

SKLADOVÁNÍ:

- skladovat horizontálně na rovné ploše
- chránit proti nárazu
- nadměrně nezatěžovat
- ochránit proti slunci - obal způsobuje skleníkový efekt

KONSTRUKCE:

- profil umožňuje pravidelné a optické uložení v úhlu 90°
- díky zakončení profilu zobáčky po obou stranách, není nutné dodržet spáru
- při montáži se spárou se případná prasklina schová pod zobáčky

MONTÁŽ A MANIPULACE:



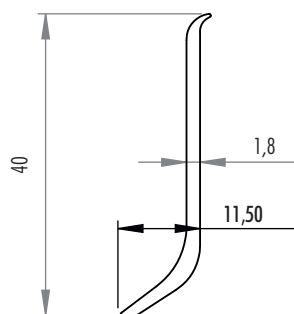

- veškeré výrobky z PVC jsou určeny k dekorativním a krycím účelům s možností dilatace
- ochránit proti oděru - tím zabráníme trvalému zašpinění
- zabránit nadměrnému ohybu a rázu
- při montáži v zátěžových prostorech je nutno konzultovat s výrobcem

57. Soklový profil 40 mm

PVC











Délka = 2,5 m – baleno po 20 ks

Položka		Soklový profil
Povrch		PVC
		40 mm
Provedení		Kód
Bílý		57402501S
Tmavě šedá		57402518
Grafit		57402522
Stříbrná metalíza		57402523
Capuccino		57402531

57a. Vnější a vnitřní rohy k soklovému profilu 40 mm



Položka		Vnější roh
Provedení		Kód / balení – 2 ks
Bílý		5740201R
Stříbrná metalíza		5740223R
Capuccino		5740231R
Provedení		Kód / balení – 4 ks
Bílý		5740401R
Tmavě šedá		5740418R
Grafit		5740422R
Stříbrná metalíza		5740423R
Capuccino		5740431R



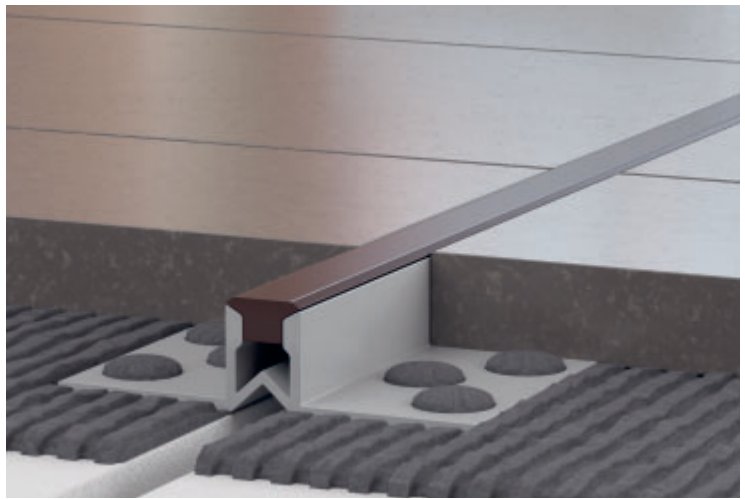
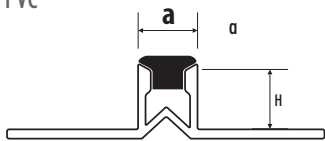

Položka		Vnitřní roh
Provedení		Kód / balení – 2 ks
Bílý		5740201VR
Stříbrná metalíza		5740223VR
Capuccino		5740231VR
Provedení		Kód / balení – 4 ks
Bílý		5740401VR
Tmavě šedá		5740418VR
Grafit		5740422VR
Stříbrná metalíza		5740423VR
Capuccino		5740431VR

09. Dilatační profil

PVC



Délka = 2,5 m – baleno po 40 ks • a = 7 mm ±0,5 mm

Položka		Dilatační profil	
Povrch		PVC	
Rozměr = H		8 mm	10 mm
Barva		Kód	Kód
Bílý		0900801	0901001
Bahama		0900802	0901002
Trnavě hnědá		0900814	0901014
Černá		0900816	0901016
Světle šedá		0900817	0901017

10. Dilatační profil „V“

PVC

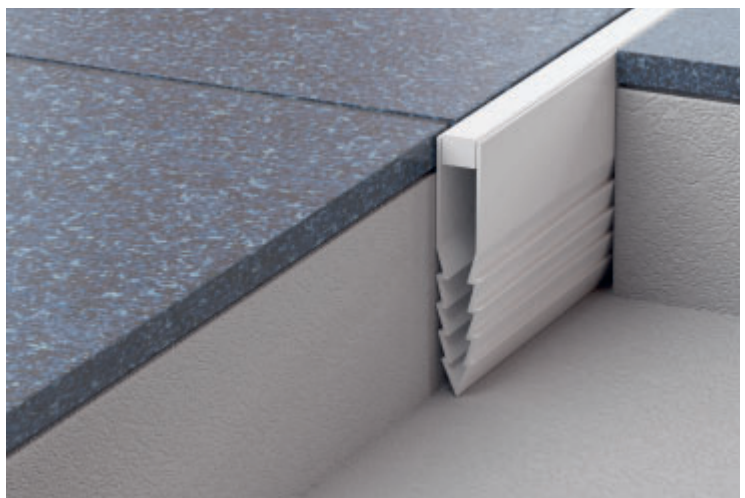
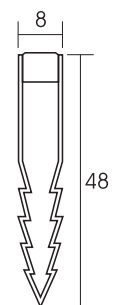

Délka = 2,5 m – baleno po 20 ks

Položka		Dilatační profil „V“	
Povrch		PVC	
		48 × 8 mm	
Barva		Kód	
Světle šedá		1000801	





11. Dilatační profil

hliník



Délka = 2,5 m – baleno po 20 ks



Položka		Dilatační profil	
Povrch		Hliník + PVC vložka	
Rozměr H × a		10 × 12 mm hliník přírodní	10 × 12 mm elox přírodní
Barva		Kód	Kód
Bahama		11122502	1115122502
Tmavě hnědá		11122514	1115122514
Černá		11122516	1115122516
Tmavě šedá		11122518	1115122518





12. Dilatační profil

hliník



Délka = 2,5 m – baleno po 20 ks



Položka		Dilatační profil	
Povrch		Hliník + PVC vložka	
Rozměr H × a		12 × 15 mm hliník přírodní	12 × 15 mm elox přírodní
Barva		Kód	Kód
Bahama		12152502	1215152502
Tmavě hnědá		12152514	1215152514
Černá		12152516	1215152516
Tmavě šedá		12152518	1215152518



13. Schodový profil „Z“

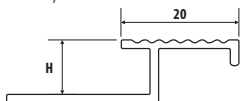

hliník, mosaz



Délka = 2,5 m – baleno po 10 ks

Položka		Schodový profil „Z“	
Povrch		Hliník/mosaz	
Rozměr = H		10 mm	12,5 mm
Provedení		Kód	Kód
Hliník přírodní		13052510	13052512
Elox přírodní		13152510	13152512
Elox zlatý		13112510	13112512
Elox champagne		13102510	13102512
Mosaz přírodní		13002510	–

Délka = 3 m – baleno po 10 ks

Položka		Schodový profil „Z“	
Povrch		Hliník/mosaz	
Rozměr = H		10 mm	12,5 mm
Provedení		Kód	Kód
Hliník přírodní		13053010	13053012
Mosaz přírodní		13003010	–

nerez



Délka = 2,5 m – baleno po 10 ks Nerez

Položka		Schodový profil „Z“	
Povrch		Nerez	
Rozměr = H		11 mm	13,5 mm
Provedení		Kód	Kód
Nerez lesk		13072511	13072513



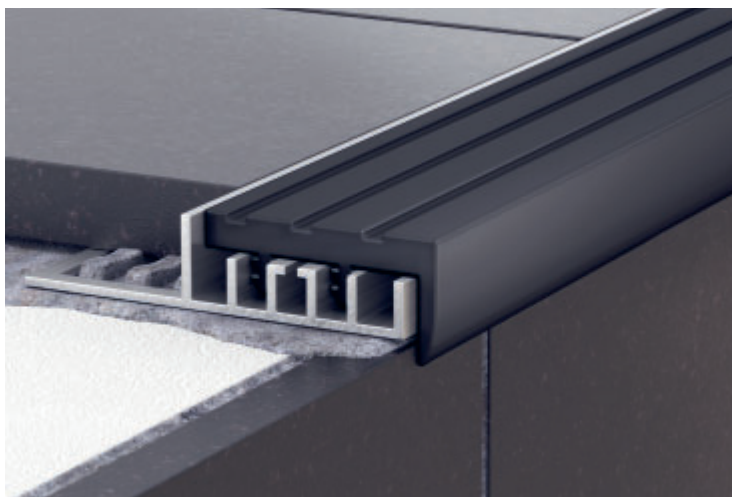

15. Schodový profil s výměnnou hranou

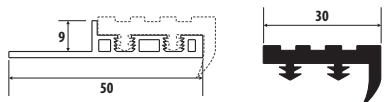

hliník – základna, PVC – výměnná hrana





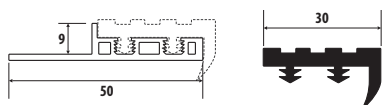

Délka = 2,5 m – baleno po 10 ks

Položka		Schodový profil s výměnnou hranou	
Povrch		Hliník + PVC vložka	
		9 × 50 mm základna hliník + výměnná hrana PVC	30 mm výměnná hrana PVC
Barva		Kód	Kód
Bahama		15052502	15002502
Tmavě hnědá		15052514	15002514
Černá		15052516	15002516
Světle šedá		15052517	15002517

hliník – základna, PVC – výměnná hrana



Délka = 3 m – baleno po 10 ks

Položka		Schodový profil s výměnnou hranou	
Povrch		Hliník + PVC vložka	
		9 × 50 mm základna hliník + výměnná hrana PVC	30 mm výměnná hrana PVC
Barva		Kód	Kód
Bahama		15053002	15003002
Tmavě hnědá		15053014	15003014
Černá		15053016	15003016
Světle šedá		15053017	15003017



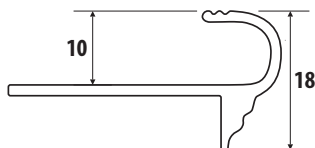

17. Dekorační schodový profil

mosaz



Délka = 2,5 m – baleno po 10 ks



Položka		Dekorační schodový profil	
Povrch		Hliník/mosaz	
		10 mm	
Provedení		Kód	
Hliník přírodní		17052510	
Elox přírodní		17152510	
Elox zlatý		17112510	
Mosaz přírodní		17002510	

hliník

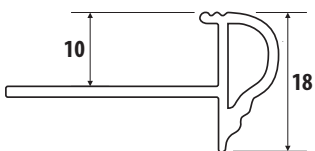

Délka = 3 m – baleno po 10 ks



Položka		Dekorační schodový profil	
Povrch		Hliník	
		10 mm	
Provedení		Kód	
Hliník přírodní		17053010	

18. Ukončovací profil „L“ schodový

hliník, mosaz – masiv

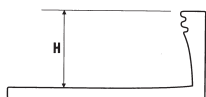



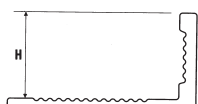





hliník elox kartáčovaný – masiv



Délka = 2,5 m – baleno po 10 ks

Položka		Ukončovací profil „L“ schodový						
Povrch		Hliník, mosaz – masiv			Hliník elox kartáč – masiv			
Rozměr = H		8 mm	9 mm	10 mm	11 mm	12,5 mm	15 mm	22 mm
Provedení		Kód	Kód	Kód	Kód	Kód	Kód	Kód
Hliník přírodní		1805258	1805259	18052510	18052511	18052512	18052515	18052522
Elox přírodní		1815258	1815259	18152510	18152511	18152512	18152515	18152522
Elox přírodní kartáč.		18158258	–	181582510	–	181582512	–	–
Elox stříbrný LESK		1818258	–	18182510	–	18182512	–	–
Elox zlatý		1811258	1811259	18112510	18112511	18112512	18112515	–
Elox champagne		1810258	1810259	18102510	18102511	18102512	18102515	–
Elox champagne kartáč.		18108258	–	181082510	–	181082512	–	–
Elox bronz		1812258	1812259	18122510	18122511	18122512	–	–
Elox bronz tmavý		1813258	1813259	18132510	18132511	18132512	–	–
Mosaz přírodní		1800258	–	18002510	–	18002512	–	–
Mosaz leštěná		18025258	–	180252510	–	180252512	–	–
Mosaz chrom		1830258	–	18302510	–	18302512	–	–

Délka = 2,5 m – baleno po 10 ks

Položka		Ukončovací profil „L“ schodový					
Povrch		Komaxit (práškové lakování)					
Rozměr = H		8 mm	9 mm	10 mm	11 mm	12,5 mm	15 mm
Provedení		Kód	Kód	Kód	Kód	Kód	Kód
Komaxit bílý		1814258	1814259	18142510	18142511	18142512	18142515
Komaxit černý		1816258	1816259	18162510	18162511	18162512	18162515
Komaxit antracit		1817258	1817259	18172510	18172511	18172512	18172515
Komaxit zlatý		1819258	1819259	18192510	18192511	18192512	18192515
Komaxit prachová šedá		1820258	1820259	18202510	18202511	18202512	
Komaxit signální šedá		1821258	1821259	18212510	18212511	18212512	
Komaxit hedvábná šedá		1822258	1822259	18222510	18222511	18222512	
Komaxit slonová kost		1823258	1823259	18232510	18232511	18232512	

Délka = 3 m – baleno po 10 ks





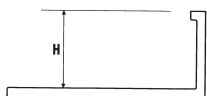

Položka		Ukončovací profil „L“ schodový				
Povrch		Hliník, mosaz – masiv				
Rozměr = H		8 mm	9 mm	10 mm	11 mm	12,5 mm
Provedení		Kód	Kód	Kód	Kód	Kód
Hliník přírodní		1805308	1805309	18053010	18053011	18053012
Elox přírodní		1815308	1815309	18153010	18153011	–
Mosaz přírodní		1800308	–	18003010	–	–

hliník, mosaz – odlehčený



Délka = 2,5 m – baleno po 10 ks



Položka		Ukončovací profil „L“ schodový – odlehčený			
Povrch		Hliník, mosaz – odlehčený			
Rozměr = H		6 mm	8 mm	10 mm	12,5 mm
Provedení		Kód	Kód	Kód	Kód
Hliník přírodní		1805256D	1805258D	18052510D	18052512D
Elox přírodní		1815256D	1815258D	18152510D	18152512D
Elox zlatý		1811256D	1811258D	18112510D	18112512D
Elox champagne		1810256D	1810258D	18102510D	18102512D
Mosaz přírodní		–	1800258D	18002510D	18002512D
Komaxit bílý		1814256D	–	–	–
Komaxit černý		1816256D	–	–	–

18. Ukončovací profil „L“ schodový – nerez

Nerez – kartáč



nerez

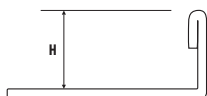



Nerez – lesk



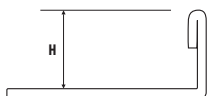

nerez



Délka = 2,5 m – baleno po 10 ks

Položka		Ukončovací profil „L“ schodový – nerez									
Povrch		Nerez									
Rozměr = H		2 mm	3 mm	4,5 mm	6 mm	8 mm	10 mm	11 mm	12,5 mm	15 mm	20 mm
Provedení		Kód	Kód	Kód	Kód	Kód	Kód	Kód	Kód	Kód	Kód
Nerez lesk		1807252	1807253	1807254	1807256	1807258	18072510	18072511	18072512	18072515	18072520
Nerez kartáč		–	–	–	–	1808258	18082510	18082511	18082512	18082515	18082520
Nerez chemická lesk		–	–	–	–	1809258	18092510	18092511	18092512	18092515	–







Délka = 3 m – baleno po 10 ks

Položka		Ukončovací profil „L“ schodový – nerez					
Povrch		Nerez					
Rozměr = H		6 mm	8 mm	10 mm	11 mm	12,5 mm	15 mm
Provedení		Kód	Kód	Kód	Kód	Kód	Kód
Nerez lesk		–	1807308	18073010	18073011	18073012	–
Nerez kartáč		–	1808308	18083010	18083011	18083012	–

18. Ukončovací profil ,L' – PVD



Délka = 2,7 m - baleno 10 ks

Položka		UKONČOVACÍ PROFIL ,L' – PVD	
Provedení		Nerez PVD	
Rozměr = H		8,5 mm	10,5 mm
Nerez zlatý lesk PVD		18711278	187112710
Nerez černý lesk PVD		18716278	187162710
Nerez bronzový lesk PVD		18719278	187192710
Nerez zlatý kartáč PVD		18811278	188112710
Nerez černý kartáč PVD		18816278	188162710
Nerez bronzový kartáč PVD		18819278	188192710

19. Tvarovací (flexi) profil „L“

hliník, mosaz – masiv

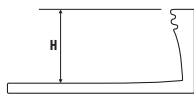

Hliník elox kartáč – masiv

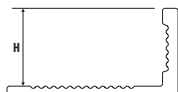

Délka = 2,5 m – baleno po 10 ks



Položka		Tvarovací (flexi) profil „L“				
Provedení		Hliník, mosaz – masiv Hliník elox kartáč – masiv				
Rozměr = H		8 mm	9 mm	10 mm	11 mm	12,5 mm
Provedení		Kód	Kód	Kód	Kód	Kód
Hliník přírodní		1905258	1905259	19052510	19052511	19052512
Elox přírodní		1915258	1915259	19152510	19152511	19152512
Elox přírodní kartáč.		19158258	–	191582510	191582511	191582512
Elox zlatý		1911258	–	19112510	19112511	19112512
Elox champagne		1910258	–	19102510	19102511	19102512
Elox champagne kartáč.		19108258	–	191082510	191082511	191082512
Elox bronz		1912258	–	19122510	19122511	19122512
Elox bronz tmavý		1913258	–	19132510	19132511	19132512
Mosaz přírodní		1900258	–	19002510	–	19002512

nerez

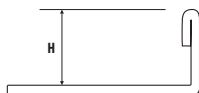

Délka = 2,5 m – baleno po 5 ks

Položka		Tvarovací (flexi) profil „L“ – nerez					
Provedení		Nerez					
Rozměr = H		8 mm	9 mm	10 mm	11 mm	12,5 mm	15 mm
Provedení		Kód	Kód	Kód	Kód	Kód	Kód
Nerez lesk		1907258	1907259	19072510	19072511	19072512	19072515
Nerez kartáč		1908258	1908259	19082510	19082511	19082512	19082515
Nerez chemická lesk		1909258	1909259	19092510	19092511	19092512	19092515





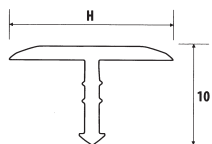

20. Dělicí profil „T“

hliník, mosaz



Délka = 2,5 m – baleno po 10 ks



Položka		Dělicí profil „T“	
Povrch		Hliník, mosaz	
Rozměr = H		14 mm	26 mm
Provedení		Kód	Kód
Hliník přírodní		20052514	20052526
Elox přírodní		20152514	20152526
Elox champagne		20102514	20102526
Hliník leštěný		20252514	20252526
Mosaz přírodní		20002514	20002526
Mosaz leštěný		2000252514	2000252526
Mosaz chrom		20302514	20302526
Komaxit černý		20162514	20162526

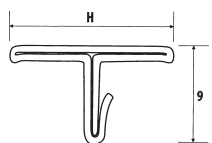

20. Dělicí profil „T“ – nerez

nerez



Délka = 2,5 m – baleno po 10 ks





Položka		Dělicí profil „T“ – nerez	
Povrch		Nerez	
Rozměr = H		14 mm	25 mm
Provedení		Kód	Kód
Nerez lesk		20072514	20072525
Nerez kartáčovaná		20082514	20082525

21. Spádový profil

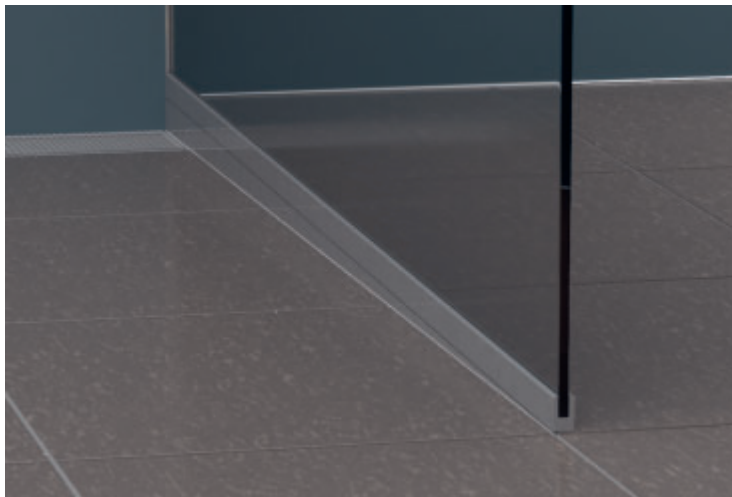
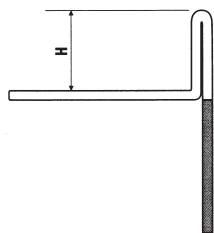
nerez



Délka = 1 m; 1,2 m; 1,5 m; 2 m – baleno po 1 ks

Položka	Spádový profil							
Rozměr = H	10 mm/1 m	10 mm/1,2 m	10 mm/1,5 m	10 mm/2 m	12,5 mm/1 m	12,5 mm/1,2 m	12,5 mm/1,5 m	12,5 mm/2 m
Provedení	Kód	Kód	Kód	Kód	Kód	Kód	Kód	Kód
Povrch	Nerez chemická kartáčovaná 							
Pravá	21981010P	21981210P	21981510P	21982010P	21981012P	21981212P	21981512P	21982012P
Levá	21981010L	21981210L	21981510L	21982010L	21981012L	21981212L	21981512L	21982012L
Povrch	Nerez chemická komaxit černý 							
Pravá	21161010P	21161210P	21161510P	21162010P	21161012P	21161212P	21161512P	21162012P
Levá	21161010L	21161210L	21161510L	21162010L	21161012L	21161212L	21161512L	21162012L
Povrch	Nerez chemická komaxit zlatý 							
Pravá	21191010P	21191210P	21191510P	21192010P	21191012P	21191212P	21191512P	21192012P
Levá	21191010L	21191210L	21191510L	21192010L	21191012L	21191212L	21191512L	21192012L

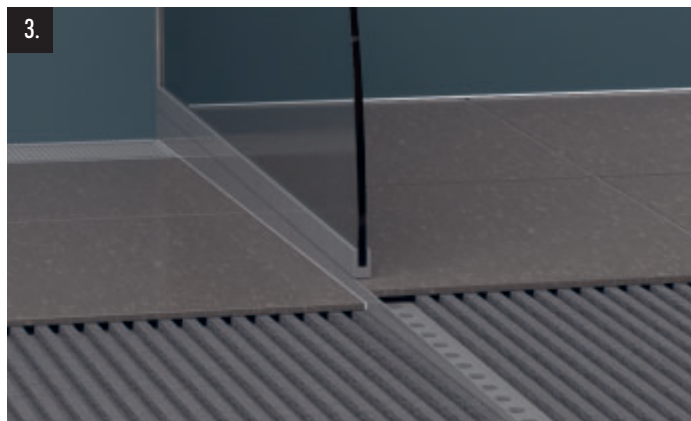
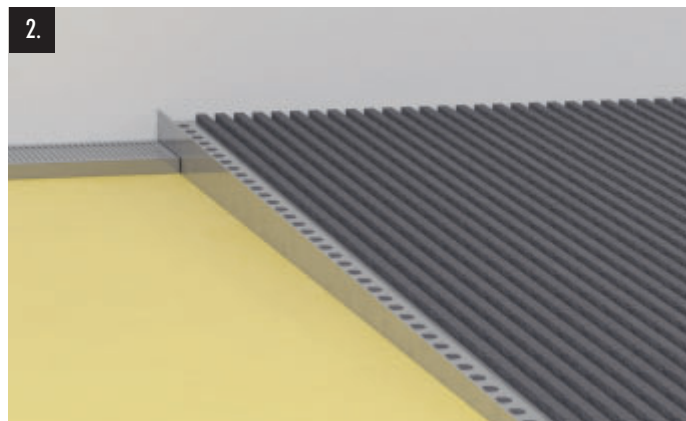
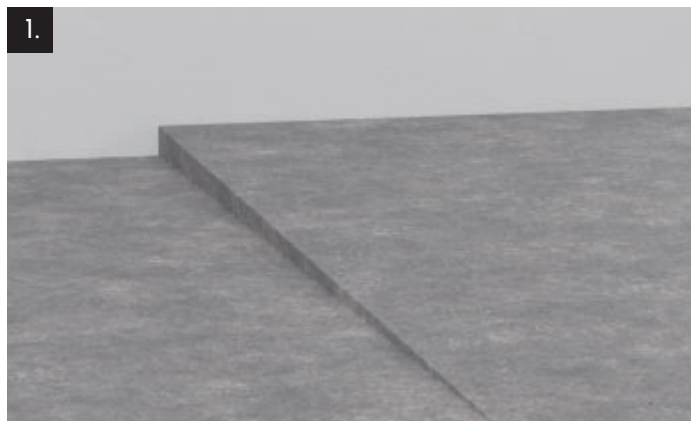

Instalace spádové lišty:

1. Sprchový kout bez spádové lišty.
2. Instalace spádové lišty.

3. Pohled na profil po obložení a instalaci skleněné stěny.
4. Finální pohled na sprchový kout.

22. Stěnový – profil spádový

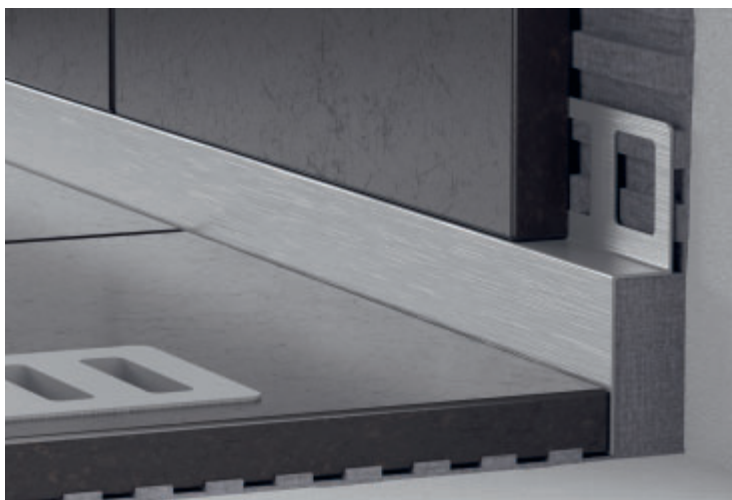

Délka = 1 m; 1,2 m; 1,5 m; 2 m – baleno po 1 ks



Položka		Stěnový – profil spádový						
Rozměr = H	10 mm/1,0 m	10 mm/1,2 m	10 mm/1,5 m	10 mm/2,0 m	12,5 mm/1,0 m	12,5 mm/1,2 m	12,5 mm/1,5 m	12,5 mm/2,0 m
Provedení	Kód	Kód	Kód	Kód	Kód	Kód	Kód	Kód
Povrch		Nerez chemická kartáčovaná 						
Pravá	22981010P	22981210P	22981510P	22982010P	22981012P	22981212P	22981512P	22982012P
Levá	22981010L	22981210L	22981510L	22982010L	22981012L	22981212L	22981512L	22982012L
Povrch		Nerez chemická komaxit černý 						
Pravá	22161010P	22161210P	22161510P	22162010P	22161012P	22161212P	22161512P	22162012P
Levá	22161010L	22161210L	22161510L	22162010L	22161012L	22161212L	22161512L	22162012L
Povrch		Nerez chemická komaxit zlatý 						
Pravá	22191010P	22191210P	22191510P	22192010P	22191012P	22191212P	22191512P	22192012P
Levá	22191010L	22191210L	22191510L	22192010L	22191012L	22191212L	22191512L	22192012L

25. Zadní profil (ke spádovým profilům)

Příslušný zadní profil se objednává ke spádovým profilům viz. tabulka.





délka 1,5 m

Položka		Zadní profil (ke spádovým profilům)						
Použitý spádový profil (viz str. 25)	10 mm/1 m	10 mm/1,2 m	10 mm/1,5 m	10 mm/2 m	12,5 mm/1 m	12,5 mm/1,2 m	12,5 mm/1,5 m	12,5 mm/2 m
Příslušný zadní profil – H1 x H2	10 x 25 mm	10 x 29 mm	10 x 35 mm	10 x 45 mm	12,5 x 25 mm	12,5 x 29 mm	12,5 x 35 mm	12,5 x 45 mm
Provedení	Kód	Kód	Kód	Kód	Kód	Kód	Kód	Kód
Povrch		Nerez chemická kartáčovaná 						
Nerez chem. kartáčovaná	2598151025	2598151029	2598151035	2598151045	2598151225	2598151229	2598151235	2598151245
Povrch		Nerez chemická komaxit černý 						
Komaxit černý	2516151025	2516151029	2516151035	2516151045	2516151225	2516151229	2516151235	2516151245
Povrch		Nerez chemická komaxit zlatý 						
Komaxit zlatý	2519151025	2519151029	2519151035	2519151045	2519151225	2519151229	2519151235	2519151245

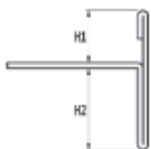
23. Oboustranný profil schodový



Délka = 2,5 m – baleno po 1 ks



Položka		Oboustranný profil schodový	
Provedení			
Výška hran H1, H2		8 a 12,5 mm	10 a 11 mm
Provedení		Kód	Kód
Nerez lesk		2307258/12,5	23072510/11
Nerez kartáč		2308258/12,5	23082510/11

24. Přechodový profil

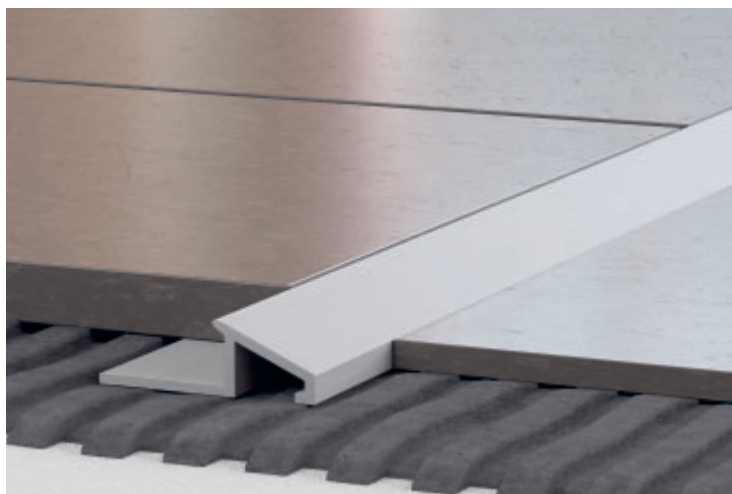
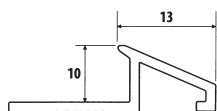
hliník, mosaz



Délka = 2,5 m – baleno po 10 ks

Položka		Přechodový profil	
Povrch		Hliník/mosaz	
		10 mm	
Provedení		Kód	
Hliník přírodní		24052510	
Elox přírodní		24152510	
Mosaz přírodní		24002510	



26. Růžek kovový oblý

nerez

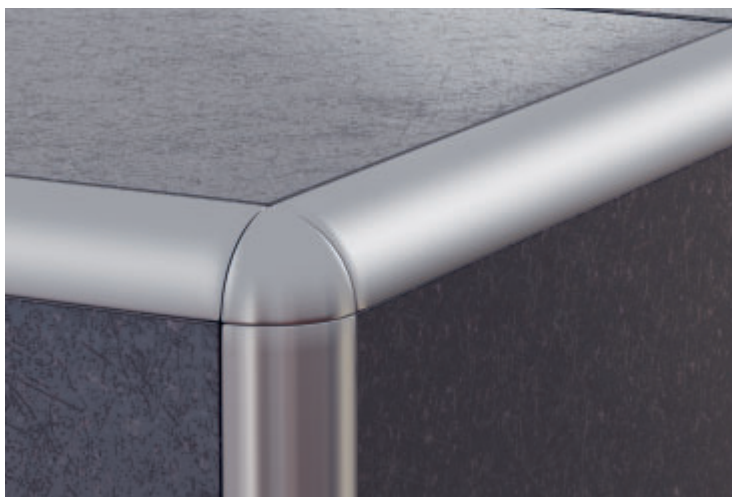

Baleno po 1 ks



Položka		Spádový profil		
Povrch				
		8 mm	10 mm	12,5 mm
Provedení		Kód	Kód	Kód
Nerez lesk		270708	270710	270712
Nerez kartáč		270808	270810	270812

27. Ukončovací profil oblý

nerez

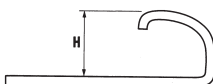

Délka = 2,5 m – baleno po 5 ks

Položka		Ukončovací profil oblý – NEREZ			
Provedení		Nerez			
Rozměr = H		6 mm	8 mm	10 mm	12,5 mm
		Kód	Kód	Kód	Kód
Nerez lesk		2707256	2707258	27072510	27072512
Nerez kartáč		–	2708258	27082510	27082512
Nerez chemická lesk		–	2709258	27092510	27092512

27. Ukončovací profil oblý



hliník, mosaz – masiv

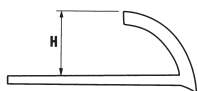



Délka = 2,5 m – baleno po 10 ks

Položka		Ukončovací profil oblý			
Povrch		Hliník, mosaz – masiv			
Rozměr = H		8 mm	10 mm	12,5 mm	
Provedení		Kód	Kód	Kód	
Hliník přírodní		2705258	27052510	27052512	
Elox přírodní		2715258	27152510	27152512	
Elox zlatý		2711258	27112510	27112512	
Elox champagne		2710258	27102510	27102512	
Elox bronz		2712258	27122510	27122512	
Elox bronz tmavý		2713258	27132510	27132512	
Hliník leštěný		2725258	27252510	27252512	
Mosaz přírodní		2700258	27002510	27002512	
Mosaz leštěná		270025258	2700252510	2700252512	
Mosaz chrom		2730258	27302510	27302512	

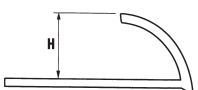
hliník, mosaz – odlehčený



Délka = 2,5 m – baleno po 5 ks

Položka		Ukončovací profil oblý – odlehčený			
Povrch		Hliník – odlehčený			
Rozměr = H		6 mm	8 mm	10 mm	
Provedení		Kód	Kód	Kód	
Hliník přírodní		2705256D	2705258D	27052510D	
Elox přírodní		2715256D	2715258D	27152510D	
Elox zlatý		2711256D	2711258D	27112510D	
Elox champagne		2710256D	2710258D	27102510D	

28. Dodatečný vnitřní profil

hliník

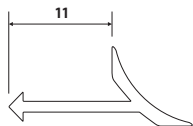

Délka = 2,5 m – baleno po 10 ks



Položka		Dodatečný vnitřní profil
Povrch		hliník
		10 mm
Provedení		Kód
Hliník přírodní		28052500
Elox přírodní		28152500

29. Okapnicový profil

hliník

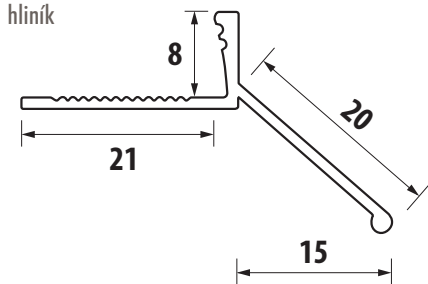

Délka = 2,5 m – baleno po 10 ks

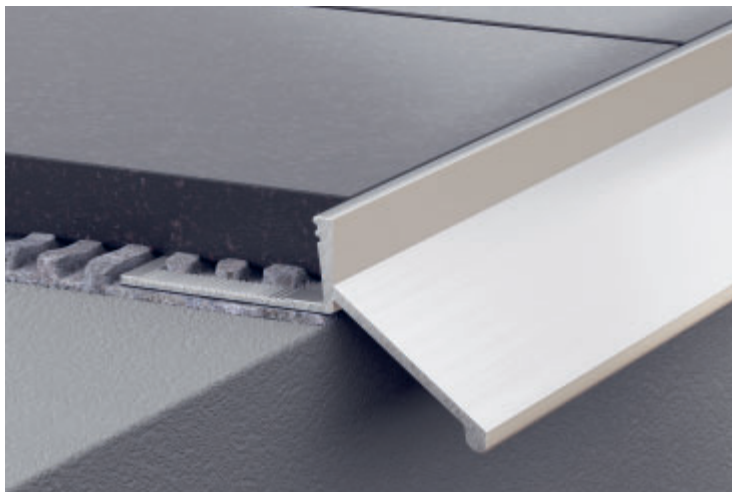

Položka		Okapnicový profil
Povrch		hliník
		8 × 15 mm
Provedení		Kód
Hliník přírodní		2905258
Elox přírodní		2915258
Elox champagne		2910258
Komaxit hnědý		2920258
Komaxit antracit		2917258



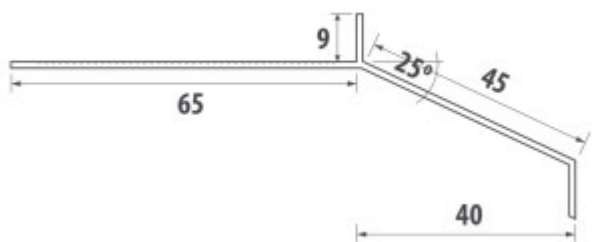

29A. MAXI okapnicový profil

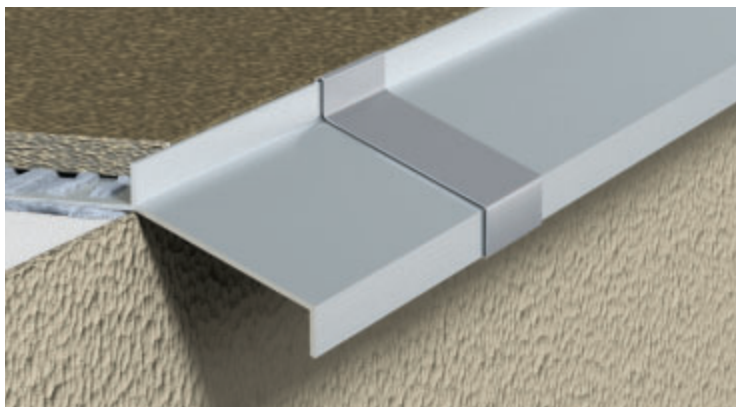

29A. MAXI okapnicový profil





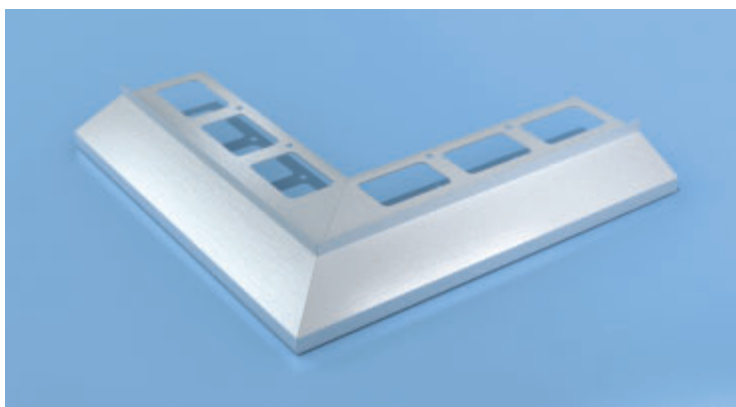

Délka = 2,5 m – baleno po 10 ks

Položka		MAXI okapnicový profil
Povrch		hliník
		9 × 40 mm
Provedení		Kód
Hliník přírodní		H2905250/2905250
Elox přírodní		H2915250
Komaxit hnědý		H2920250
Komaxit antracit		H2917250

29 a. MAXI roh k okap. profilu





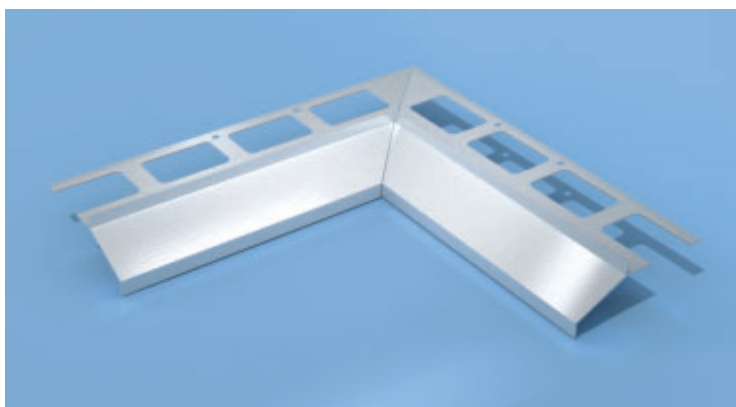

Baleno po 1 ks

Položka		MAXI roh k okap. profilu
Povrch		hliník
		9 mm / 250 × 250 mm
Provedení		Kód
Hliník přírodní		H2905300/2905300
Elox přírodní		H2915300
Komaxit hnědý		H2920300
Komaxit antracit		H2917300

29 b. MAXI kout k okap. profilu





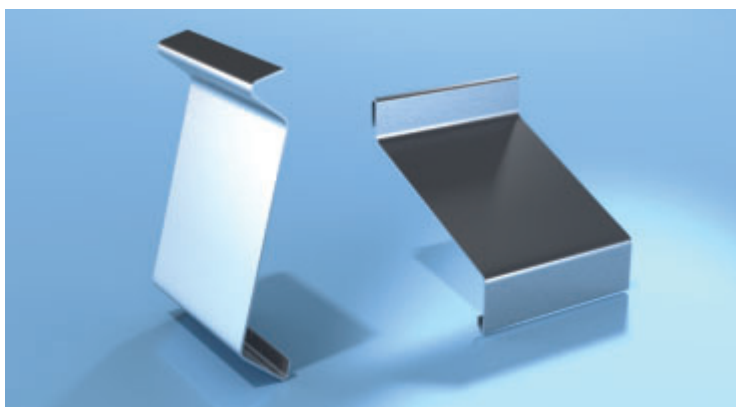

Baleno po 1 ks

Položka		MAXI kout k okap. profilu
Povrch		hliník
		9 mm / 250 × 250 mm
Provedení		Kód
Hliník přírodní		H2905400/2905400
Elox přírodní		H2915400
Komaxit hnědý		H2920400
Komaxit antracit		H2917400

29 c. MAXI spojka k okap. profilu



Baleno po 1 ks

Položka		MAXI spojka k okap. profilu
Povrch		hliník
		550 × 40 mm
Provedení		Kód
Hliník přírodní		H2905500/2905500
Elox přírodní		H2915500
Komaxit hnědý		H2920500
Komaxit antracit		H2917500

30. Ochranný profil – kovový

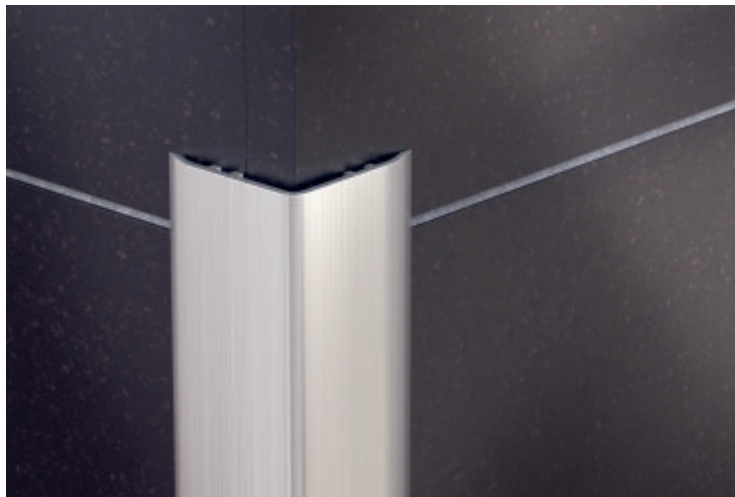
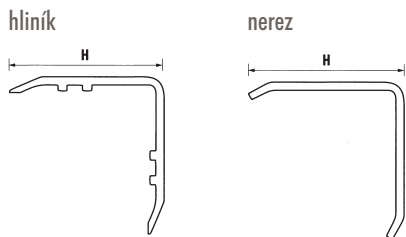

Délka = 2 m; 2,7 m – baleno po 5 ks

Položka		Ochranný profil – hliník		
Povrch		Hliník		
Rozměr = H		25 × 25 mm / 2 m	25 × 25 mm / 2,7 m	40 × 40 mm / 2m
Provedení		Kód	Kód	Kód
Elox přírodní		30152024	30152724	30152040
Komaxit bílý		–	30142724	–
Komaxit černý		–	30162724	–
Dub		–	30322724	–
Dub natur		–	30412724	–
Buk		–	30312724	–

Délka = 1,5 m; 2,5 m – baleno po 5 ks

Položka		Ochranný profil – nerez			
Povrch		Nerez			
Rozměr = H		30 × 30 mm / 1,5 m	30 × 30 mm / 2,5 m	50 × 50 mm / 1,5 m	50 × 50 mm / 2,5 m
Provedení		Kód	Kód	Kód	Kód
Nerez kartáčovaná		30071530	30072530	30071550	30072550
Nerez chemická		30091530	–	–	–

31. Profil pro kamenický roh

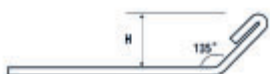

Délka = 2,5 m – baleno po 1 ks

Položka		Profil pro kamenický roh			
Provedení		Nerez			
Rozměr = H		9 mm	10 mm	11 mm	12,5 mm
Provedení		Kód	Kód	Kód	Kód
Nerez lesk		3107259	31072510	31072511	31072512

38. Schodová hrana – samolepící profil

hliník

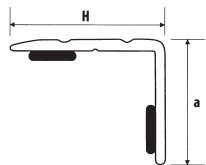

Délka = 0,9 m; 2,7 m – baleno po 1 ks

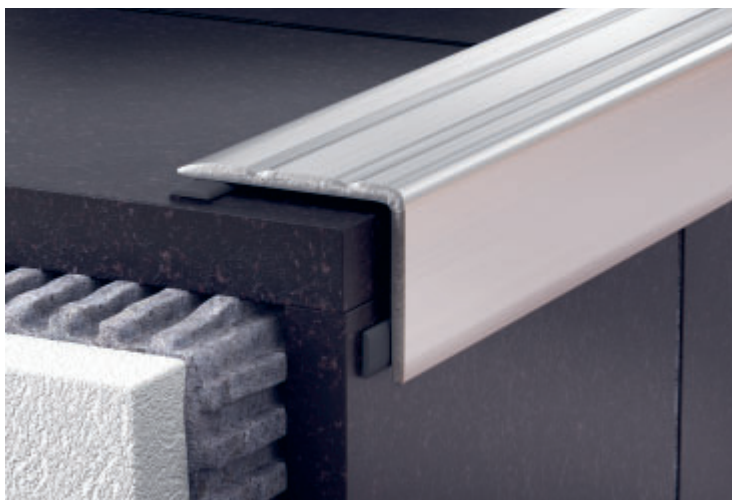

Položka		Schodová hrana – samolepící profil					
Povrch		Hliník					
Rozměr H × a		25 × 9 mm/0,9 m	25 × 9 mm/2,7 m	25 × 20 mm/0,9 m	25 × 20 mm/2,7 m	40 × 20 mm/0,9 m	40 × 20 mm/2,7 m
Provedení		Kód	Kód	Kód	Kód	Kód	Kód
Elox přírodní		38100925/9	38102725/9	38100925/20	38102725/20	38100940/20	38102740/20
Elox zlato		38200925/9	38202725/9	38200925/20	38202725/20	–	–
Elox bronz		38300925/9	38302725/9	38300925/20	38302725/20	–	–
Elox champagne		38400925/9	38402725/9	38400925/20	38402725/20	–	–
Dřevodekor							
Buk		38010925/9	38012725/9	38010925/20	38012725/20	–	–
Dub		38020925/9	38022725/9	38020925/20	38022725/20	–	–
Javor		38030925/9	38032725/9	38030925/20	38032725/20	–	–
Třešeň		38040925/9	38042725/9	38040925/20	38042725/20	–	–
Ořech		38050925/9	38052725/9	38050925/20	38052725/20	–	–
Dub světlý		38060925/9	38062725/9	38060925/20	38062725/20	–	–
Dub šedý		38080925/9	38082725/9	38080925/20	38082725/20	–	–
Dub bílý		38090925/9	38092725/9	38090925/20	38092725/20	–	–
Modřín		380100925/9	380102725/9	380100925/20	380102725/20	–	–
Olše		38070925/9	38072725/9	38070925/20	38072725/20	–	–
Dub natur		38410925/9	38412725/9	38410925/20	38412725/20	–	–

39. Schodová hrana – šroubovací profil

hliník

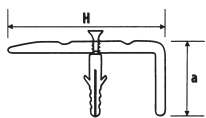

Délka = 0,9 + 2,7 m – baleno po 1 ks

Položka		Schodová hrana – šroubovací profil			
Povrch		Hliník			
Rozměr H × a		25 × 9 mm/0,9 m	25 × 9 mm/2,7 m	25 × 20 mm/0,9 m	25 × 20 mm/2,7 m
Provedení		Kód	Kód	Kód	Kód
Elox přírodní		39100925/9	39102725/9	39100925/20	39102725/20
Elox zlato		39200925/9	39202725/9	39200925/20	39202725/20
Elox bronz		39300925/9	39302725/9	39300925/20	39302725/20
Elox champagne		39400925/9	39402725/9	39400925/20	39402725/20

40a. Plastové hmoždinky a kovové hřeby



Baleno po 1 ks

Položka		Plastové hmoždinky a kovové hřeby
Povrch		
Provedení		Kód
		4160000

40. Přejchodový natloukáci profil

hliník

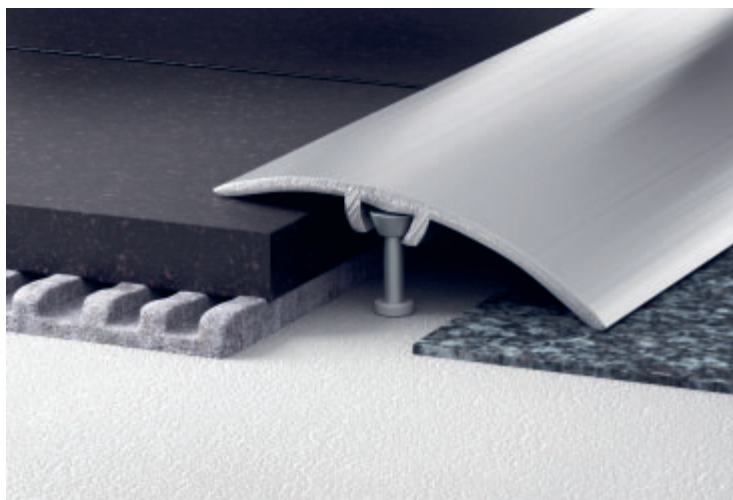
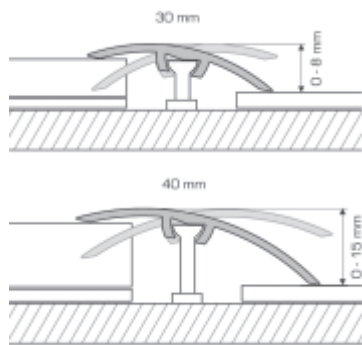
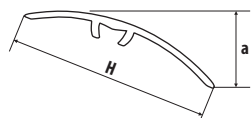

Délka = 0,9 m; 2,7 m – baleno po 1 ks. Balení obsahuje plastové hmoždinky a kovové hřeby.

Položka		Přejchodový natloukáci profil			
Povrch		Hliník			
Rozměr H × a		30 × 8 mm/0,9 m	30 × 8 mm/2,7 m	40 × 15 mm/0,9 m	40 × 15 mm/2,7 m
Provedení		Kód	Kód	Kód	Kód
Elox přírodní		40100930	401002730	40100940	401002740
Elox zlato		40200930	402002730	40200940	402002740
Elox bronz		40300930	403002730	40300940	403002740
Elox champagne		40400930	404002730	40400940	404002740
Dřevodekor					
Buk		40310930	403102730	40310940	403102740
Dub		40320930	403202730	40320940	403202740
Javor		40330930	403302730	40330940	403302740
Třešeň		40340930	403402730	40340940	403402740
Ořech		40350930	403502730	40350940	403502740
Dub světlý		40360930	403602730	40360940	403602740
Olše		40370930	403702730	40370940	403702740
Dub šedý		40380930	403802730	40380940	403802740
Dub bílý		40390930	403902730	40390940	403902740
Modřín		403100930	4031002730	403100940	4031002740
Mosaz přírodní		40000930	400002730	–	–
Mosaz leštěná		4000250930	4000252730	–	–
Dub natur		40410930	404102730	40410940	404102740

Ukázka montáže přechodových profilů – hmoždinkové profily

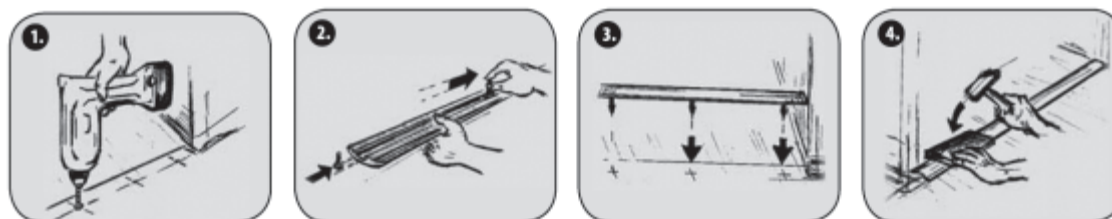

Montáž hmoždinkových profilů

1. V podlaže vyvrtejte díry, které odpovídají narážecím trnům. (Otvory vyvrtejte hlubší než je délka trnu!)
2. Hmoždinky vpravte do vyvrтанých otvorů. (Hmoždinka musí jít do vyvrтанého otvoru zasunout lehce)
3. Navlékněte trny do profilu a naved'te do hmoždinek.
4. Profil poozvolna natloukejte. (Gumovou paličkou přes měkké dřevo)

41. Přejchodový samolepící profil



hliník

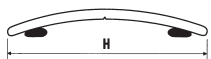

Délka = 0,9 m; 2,7 m – baleno po 1 ks

Položka		Přejchodový samolepící profil					
Povrch		hliník					
Rozměr = H		30 mm/0,9 m	30 mm/2,7 m	40 mm/0,9 m	40 mm/2,7 m	60 mm/0,9 m	60 mm/2,7 m
Provedení		Kód	Kód	Kód	Kód	Kód	Kód
Elox přírodní		41100930	411002730	41100940	411002740	411000960	411002760
Elox zlato		41200930	412002730	41200940	412002740	412000960	412002760
Elox bronz		41300930	413002730	41300940	413002740	413000960	413002760
Elox champagne		41400930	414002730	41400940	414002740	414000960	414002760
Nerez lesk		410709300	410727300	410709400	410727400	–	–
Nerez kartáč		410809300	410827300	410809400	410827400	–	–
Dřevodekor							
Buk		41310930	413102730	41310940	413102740	413100960	413102760
Dub		41320930	413202730	41320940	413202740	413200960	413202760
Javor		41330930	413302730	41330940	413302740	413300960	413302760
Třešeň		41340930	413402730	41340940	413402740	413400960	413402760
Ořech		41350930	413502730	41350940	413502740	413500960	413502760
Dub světlý		41360930	413602730	41360940	413602740	413600960	413602760
Olše		41370930	413702730	41370940	413702740	413700960	413702760
Dub šedý		41380930	413802730	41380940	413802740	413800960	413802760
Dub bílý		41390930	413902730	41390940	413902740	413900960	413902760
Modřín		413100930	4131002730	413100940	4131002740	4131000960	4131002760
Dub natur		41410930	414102730	41410940	414102740	41410960	414102760

Délka = 0,9 m; 2,7 m – baleno po 1 ks

Položka		Přejchodový samolepící profil			
Povrch		hliník			
Rozměr = H		80 mm/0,9 m	80 mm/2,7 m	100 mm/0,9 m	100 mm/2,7 m
Provedení		Kód	Kód	Kód	Kód
Elox přírodní		41100980	411002780	411009100	411027100
Elox champagne		41400980	414002780	414009100	414027100

41 A. Přechodový rovný samolepící profil



hliník

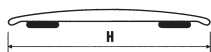

Délka = 0,9 m; 2,7 m – baleno po 1 ks

Položka		Přechodový rovný samolepící profil	
Povrch		Hliník	
Rozměr = H		38 mm/0,9 m	38 mm/2,7 m
Provedení		Kód	Kód
Elox přírodní		41A010938	41A012738
Elox zlato		41A020938	41A022738
Elox bronz		41A030938	41A032738
Elox champagne		41A040938	41A042738
Dřevodekor			
Buk		41A310938	41A312738
Dub		41A320938	41A322738
Javor		41A330938	41A332738
Třešeň		41A340938	41A342738
Ořech		41A350938	41A352738
Dub světlý		41A360938	41A362738
Olše		41A370938	41A372738
Dub natur		41A410938	41A412738

Ukázka montáže přechodových profilů – samolepící profily

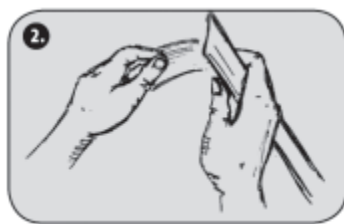
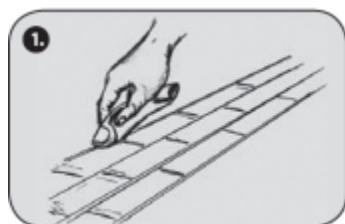

Montáž samolepících profilů

1. Podlaha musí být před lepením čistá. Lepenou plochu musíte předem zbavit mastnot, prachu, vlhkosti a ostatních nečistot.
2. Ostraňte ochranný papír.
3. Profil položte a v celé délce rovnoměrně přitlačte.

41 B. Přechodový šroubovací profil

hliník

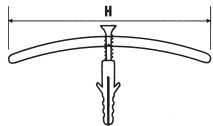

Délka = 0,9 + 2,7 m – baleno po 1 ks

Položka		Přechodový šroubovací profil			
Povrch		Hliník			
Rozměr = H		30 mm/0,9 m	30 mm/2,7 m	40 mm/0,9 m	40 mm/2,7 m
Provedení		Kód	Kód	Kód	Kód
Elox přírodní		41B10930	41B12730	41B10940	41B12740
Elox zlato		41B20930	41B22730	41B20940	41B22740
Elox bronz		41B30930	41B32730	41B30940	41B32740
Elox champagne		41B40930	41B42730	41B40940	41B42740

INFO – MATERIÁLOVÉ VLASTNOSTI A SPECIÁLNÍ ÚDRŽBA

Hliníkové a eloxované profily:

Ukončovací profily z přírodního hliníku jsou vhodné do interiéru i do exteriéru. V prostředí se zvýšenou vlhkostí (např. koupelna) může dojít k jejich postupnému ztmavnutí vlivem oxidace. Jsou citlivé na prostředky jako jsou malta, cement, vápno, které působí alkalicky, a proto je nutná zvýšená opatrnost při jejich zabudování. Oxidovanou vrstvu lze odstranit mechanicky (brusná vlna, lešticí pasta).

Eloxované profily lépe odolávají povětrnostním vlivům a vlhkostí, proto jsou vhodné do interiéru a exteriéru. Jsou však rovněž citlivé na alkalické prostředky. Povrch profilu se vyznačuje vysokou tvrdostí a ořezuvzdorností.

Leštěné hliníkové profily jsou vhodné jen jako dekorativní profily do suchých prostor. Nejsou vhodné do exteriéru a vlhkých prostor (např. koupelna). Profil je náchylný na mechanické poškození. **Odlehčené hliníkové profily** nejsou vhodné na ukončení nášlapné hrany schodu.

Komaxitované profily odolávají povětrnostním vlivům, vlhkostí i UV záření, jsou barevně stálé. Povrch profilu je nutné chránit proti mechanickému poškození (poškrábání), je citlivý na kyselá a alkalická prostředky a rozpouštědla jako např. ACETON. Při zabudování je vhodné zaříznutou část komaxitovaného profilu umístit mimo kontakt s vlhkostí.

Mosazné profily:

Vyznačují se vyšší pevností než hliníkové profily. Jsou vhodné do interiéru, méně vhodné jsou do exteriéru a prostředí se zvýšenou vlhkostí, kde může dojít k jejich oxidaci. Profily tak mohou časem tmavnout a získají tzv. patinu. Jsou citlivé

na prostředky jako jsou malta, cement, vápno, které působí alkalicky, a proto je nutná zvýšená opatrnost při jejich zabudování. Oxidovanou vrstvu lze odstranit mechanicky (brusná vlna, lešticí pasta).

Leštěné mosazné profily jsou vhodné jen jako dekorativní profily do suchých prostor. Nejsou vhodné do exteriéru a vlhkých prostor (např. koupelna). Profil je náchylný na mechanické poškození. **Odlehčené mosazné profily** nejsou vhodné na ukončení nášlapné hrany schodu.

Nerezové profily:

Nerezové profily klasik jsou vhodné do interiéru a exteriéru. Jsou odolné vůči korozi za běžných podmínek, tzn. mimo agresivní chemické prostředí (např. bazén, prostředí s vyšší koncentrací chloru, nízké nebo naopak vysoké pH apod.)

Nerezové profily chemické mají zvýšenou odolnost proti korozi v chemickém prostředí (např. nízké koncentrace kyselin, louhů, solí, chloru apod.) Jsou vhodné při kontaktu s mořskou vodou, do bazénů a chemicky náročných provozů.

Chromové profily:

Jedná se o mosazné profily, na které je nanesena tenká vrstva niklu a chromu. Vrstva chromu chrání povrch profilu před korozi a zvyšuje jeho tvrdost.

Chromové profily jsou vhodné do exteriéru a interiéru. Jsou vhodné do vlhkého prostředí (koupelna). Při zabudování chromových profilů je vhodné zaříznutou část profilu umístit mimo kontakt s vlhkostí.

Vložky dilatačních profilů:

Měkčené PVC:

materiál je odolný vůči všem běžným čistícím prostředkům včetně chlorových. Odolává rovněž posypové soli. Materiál není vhodný vůči rozpouštědlům jako jsou ACETON, HEXANON apod. (dochází k bobtnání materiálu).

Pryž EPDM:

materiál je odolný vůči všem běžným čistícím prostředkům včetně chlorových. Odolává rovněž posypové soli.

Materiál není odolný vůči rozpouštědlům jako jsou ACETON, HEXANON apod. (dochází k bobtnání materiálu). Materiál není odolný vůči minerálním olejům.

V prostorách, ve kterých jsou profily ze surových materiálů zabudovány, je nutné zabezpečit přirozené větrání. Po zabudování nepřikrývat folií apod.

INFO - BĚŽNÁ ÚDRŽBA

Údržba profilů by měla být prováděna pouze správně naředěnými neagresivními čistícími prostředky, profily by však neměly být dlouhodobě vystaveny působení přípravku. Nezbytností je profil po každé údržbě omýt dostatečným množstvím čisté vody, aby na povrchu nezůstaly zbytky chemikálií.

Mezi agresivní čistící prostředky patří např.: prostředky na odstraňování vodního kamene, čištění odpadů, čištění cementových usazenin, přípravky na odstraňování připečených nečistot ze správků apod.

45. Přejchodový zkosný samolepící profil

hliník

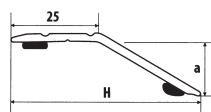

Délka = 0,9 + 2,7 m – baleno po 1 ks

Položka		Přejchodový zkosný samolepící profil			
Povrch		Hliník			
Rozměr H × a		35 × 8 mm/0,9 m	35 × 8 mm/2,7 m	42 × 14 mm/0,9 m	42 × 14 mm/2,7 m
Provedení		Kód	Kód	Kód	Kód
Elox přírodní		45100935	45102735	45100942	45102742
Elox zlato		45200935	45202735	45200942	45202742
Elox bronz		45300935	45302735	45300942	45302742
Elox champagne		45400935	45402735	45400942	45402742
Dřevodekor					
Buk		45310935	45312735	45310942	45312742
Dub		45320935	45322735	45320942	45322742
Javor		45330935	45332735	45330942	45332742
Třešeň		45340935	45342735	45340942	45342742
Ořech		45350935	45352735	45350942	45352742
Dub světlý		45360935	45362735	45360942	45362742
Olše		45370935	45372735	45370942	45372742
Dub šedý		453800935	453802735	453800942	453802742
Dub bílý		453900935	453902735	453900942	453902742
Modřín		4531000935	4531002735	4531000942	4531002742
Dub natur		45410935	45412735	45410942	45412742

46. Ukončovací profil pravouhly

hliník

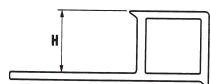

Délka = 2,5 m – baleno po 5 ks

Položka		Ukončovací profil pravouhly		
Povrch		Hliník		
Rozměr = H		8 mm	10 mm	12,5 mm
Provedení		Kód	Kód	Kód
Hliník přírodní		4605258	46052510	46052512
Elox přírodní		4615258	46152510	46152512
Elox champagne		4610258	46102510	46102512
Komaxit černý		4616258	46162510	46162512



46. Ukončovací profil pravouhlý – nerez

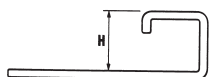

nerez



Délka = 2,5 m – baleno po 5 ks

Položka		Ukončovací profil pravouhlý			
Povrch		Nerez			
Rozměr = H		8 mm	10 mm	11 mm	12,5 mm
Provedení		Kód	Kód	Kód	Kód
Nerez lesk		4607258	46072510	46072511	46072512
Nerez kartáč		4608258	46082510	46082511	46082512

46 A. Růžek kovový pravouhlý



Baleno po 1 ks

Položka		Růžek kovový pravouhlý			
Povrch		Hliník/nerez			
		8 mm	10 mm	11 mm	12,5 mm
Provedení		Kód	Kód	Kód	Kód
Hliník přírodní		460518	4605110	–	4605112
Elox přírodní		461518	4615110	–	4615112
Nerez lesk		460718	4607110	4607111	4607112
Nerez kartáč		460818	4608110	4608111	4608112
Komaxit černý		461618	4616110	–	4616112

INFO – MATERIÁLOVÉ VLASTNOSTI A SPECIÁLNÍ ÚDRŽBA

Nerezové profily PVD

Jsou vhodné do interiéru a odolné vůči korozi za běžných podmínek, tzn. mimo agresivní chemické prostředí (např. bazén, prostředí s vyšší koncentrací chloru, nízké nebo naopak vysoké pH apod.). Profily s PVD povrchem jsou odolné, avšak nedoporučujeme je instalovat na zem. Při kontaktu s obuví se mohou opotřebovat.

Hliníkové a eloxované profily:

Ukončovací profily z přírodního hliníku jsou vhodné do interiéru i do exteriéru. V prostředí se zvýšenou vlhkostí (např. koupelna) může dojít k jejich postupnému ztmavnutí vlivem oxidace. Jsou citlivé na prostředky jako jsou malta, cement, vápno, které působí alkalicky, a proto je nutná zvýšená opatrnost při jejich zabudování. Oxidovanou vrstvu lze odstranit mechanicky (brusná vlna, leštící pasta).

Eloxované profily lépe odolávají povětrnostním vlivům a vlhkostí, proto jsou vhodné do interiéru a exteriéru. Jsou však rovněž citlivé na alkalické prostředky. Povrch profilu se vyznačuje vysokou tvrdostí a ořezuvzdorností.

Leštěné hliníkové profily jsou vhodné jen jako dekorační profily do suchých prostor. Nejsou vhodné do exteriéru a vlhkých prostor (např. koupelna). Profil je náchylný na mechanické poškození.

Odlehčené hliníkové profily nejsou vhodné na ukončení nášlapné hrany schodu.

Komaxitované profily odolávají povětrnostním vlivům, vlhkostí i UV záření, jsou barevně stálé. Povrch profilu je nutné chránit proti mechanickému poškození (poškrábání), je citlivý na kyselá a alkalická prostředí a rozpouštědla jako např. ACETON. Při zabudování je vhodné zaříznutou část komaxitovaného profilu umístit mimo kontakt s vlhkostí.

Mosazné profily:

Vyznačují se vyšší pevností než hliníkové profily. Jsou vhodné do interiéru, méně vhodné jsou do exteriéru a prostředí se zvýšenou vlhkostí, kde může dojít k jejich oxidaci. Profily tak mohou časem tmavnout a získají tzv. patinu. Jsou citlivé na prostředky jako jsou malta, cement, vápno, které působí alkalicky, a proto je nutná zvýšená opatrnost při jejich zabudování. Oxidovanou vrstvu lze odstranit mechanicky (brusná vlna, leštící pasta).

Leštěné mosazné profily jsou vhodné jen jako dekorační profily do suchých prostor. Nejsou vhodné do exteriéru a vlhkých prostor (např. koupelna). Profil je náchylný na mechanické poškození.

Odlehčené mosazné profily nejsou vhodné na ukončení nášlapné hrany schodu

Nerezové profily:

Nerezové profily klasik jsou vhodné do interiéru a exteriéru. Jsou odolné vůči korozi za běžných podmínek, tzn. mimo agresivní chemické prostředí (např. bazén, prostředí s vyšší koncentrací chloru, nízké nebo naopak vysoké pH apod.)

Nerezové profily chemické mají zvýšenou odolnost proti korozi v chemickém prostředí (např. nízké koncentrace kyselin, louhů, solí, chloru apod.) Jsou vhodné při kontaktu s mořskou vodou, do bazénů a chemicky náročných provozů.

Nerezové profily PVD jsou vhodné do interiéru. Jsou odolné vůči korozi za běžných podmínek, tzn. mimo agresivní chemické prostředí (např. bazén, prostředí s vyšší koncentrací chloru, nízké nebo naopak vysoké pH apod.). Profily s PVD povrchem jsou odolné, avšak nedoporučujeme je instalovat na zem. Při kontaktu s obuví se mohou opotřebovat.

Chromované profily:

Jedná se o mosazné profily, na které je nanášena tenká vrstva niklu a chromu. Vrstva chromu chrání povrch profilu před korozi a zvyšuje jeho tvrdost. Chromové profily jsou vhodné do exteriéru a interiéru. Jsou vhodné do vlhkého prostředí (koupelny). Při zabudování chromových profilů je vhodné zaříznutou část profilu umístit mimo kontakt s vlhkostí.



Vložky dilatačních profilů:

Měkčené PVC:

Materiál je odolný vůči všem běžným čistícím prostředkům včetně chlorových. Odolává rovněž posypové soli. Materiál není vhodný vůči rozpouštědlům jako jsou ACETON, HEXANON apod. (dochází k bobtnání materiálu).

Pryž EPDM:

materiál je odolný vůči všem běžným čistícím prostředkům včetně chlorových. Odolává rovněž posypové soli.

Materiál není odolný vůči rozpouštědlům jako jsou ACETON, HEXANON apod. (dochází k bobtnání materiálu). Materiál není odolný vůči minerálním olejům.

V prostorách, ve kterých jsou profily ze surových materiálů zabudovány, je nutné zabezpečit přirozené větrání. Po zabudování nepřikrývat fólií apod.

INFO – BĚŽNÁ ÚDRŽBA

Údržba profilů by měla být prováděna pouze správně naředěnými neagresivními čistícími prostředky, profily by však neměly být dlouhodobě vystaveny působení přípravku. Nezbytností je profil po každé údržbě omýt dostatečným množstvím čisté vody, aby na povrchu nezůstaly zbytky chemikálií.

Mezi agresivní čistící prostředky patří např.: prostředky na odstraňování vodního kamene, čištění odpadů, čištění cementových usazenin, přípravky na odstraňování připečených nečistot ze sporáků apod.



Další důležité informace jsou uvedeny v technickém listu daného produktu.

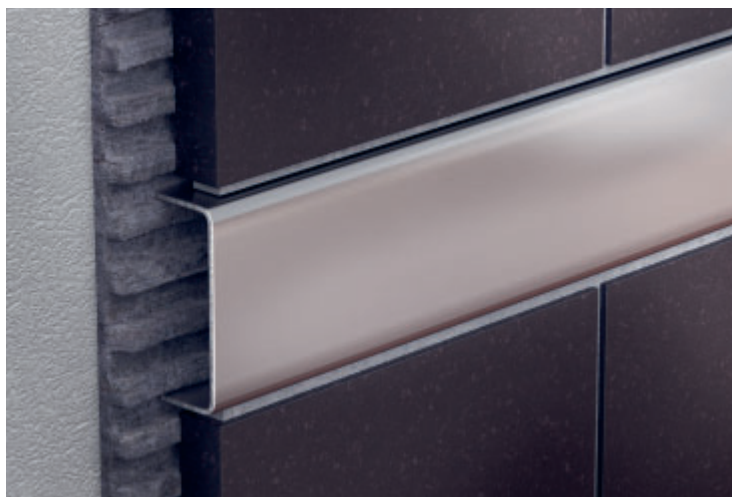
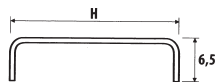

47. Listela ACERO



Délka = 1 m, 2 m – baleno po 1 ks

Položka		Listela ACERO			
Provedení		Nerez			
Rozměr = H		10 mm/1m	10 mm/2m	20 mm/1m	20 mm/2m
		Kód	Kód	Kód	Kód
Nerez leštěná		47071010	47072010	47071020	47072010
Nerez kartáč		47081010	47082010	47081020	47082010



47. Listela nerez PVD



Délka = 2,7 m

Položka		Listela nerez PVD	
Provedení		Nerez	
Rozměr = H		10 mm	20 mm
		Kód	Kód
Nerez zlatý lesk PVD		477112710	477112720
Nerez černý lesk PVD		477162710	477162720
Nerez bronzový lesk PVD		477192710	477192720

Délka = 2,7 m

Položka		Listela nerez PVD	
Provedení		Nerez	
Rozměr = H		20 mm	
		Kód	
Nerez zlatý kartáč PVD		478112720	
Nerez černý kartáč PVD		478162720	
Nerez bronzový kartáč PVD		478192720	

52. Listela ALEXO



hliník

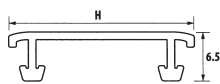

Délka = 2,5 m – baleno po 1 ks

Položka		Listela ALEXO	
Povrch		Hliník	
Rozměr = H		12,5 mm	25 mm
Provedení		Kód	Kód
Elox přírodní		52152512	52152525
Elox zlato		52112512	52112525
Elox champagne		52102512	52102525
Elox přírodní kartáč.		52452512	52452525
Elox zlatý kartáč.		52412512	52412525
Elox champagne kartáč.		52402512	52402525

Magnety pod obklady



Baleno po 24 ks

Položka		Magnety pod obklady	
TYP:		MO-10100	
		Kód	
1 ks balení obsahuje 4 ks magnetů		00100003	

Magnetická dvířka pod obklad

Neviditelný revizní otvor složený z nosné desky z pozinkovaného plechu, PVC rámečku UV stabil a výškově stavitelných magnetů

VÝHODY:

1. žádné přerušení dekoru
2. dvířka nemusíme spárovat – PVC rámeček spáru nahradí
3. rámeček můžeme použít na všechny flouščky obkladů
4. dvířka lze přísavkou snadno otevřít
5. velmi jednoduché a rychlé zabudování

Výrobek je chráněn Úřadem průmyslového vlastnictví.

1. obklady přilepíme silikonem (akrylátové lepidlo) na nosnou desku z pozinkovaného plechu

ROZMĚRY VYRÁBĚNÝCH DVÍŘEK (mm)	POČET OBKLADŮ		
	150 x 150	1 ks	150 x 150 mm
	300 x 150	2 ks	150 x 150 mm
	300 x 300	4 ks	150 x 150 mm
	150 x 200	1 ks	150 x 200 mm
	300 x 200	2 ks	150 x 200 mm
	200 x 200	1 ks	200 x 200 mm
	400 x 200	2 ks	200 x 200 mm
	200 x 250	1 ks	200 x 250 mm
	400 x 250	2 ks	200 x 250 mm
	250 x 330	1 ks	250 x 330 mm
	500 x 330	2 ks	250 x 330 mm
	250 x 450	1 ks	250 x 450 mm
	400 x 400	4 ks	200 x 200 mm
	400 x 500	4 ks	200 x 250 mm
300 x 600	1 ks	300 x 600 mm	

Baleno po 1ks

kód	rozměry v mm
150001	MD 150 x 150
150002	MD 150 x 200
150003	MD 200 x 200
150004	MD 200 x 250
150005	MD 300 x 150
150006	MD 300 x 200
150007	MD 250 x 330
150008	MD 300 x 300
150009	MD 400 x 200
150010	MD 400 x 250
150011	MD 250 x 450
150012	MD 400 x 400
150013	MD 400 x 500
150025	MD 300 x 600
150030	MD 500 x 330



dvířka vhodná pro menší revizní otvory



Stálá možnost otevření pomocí přísavky



PVC rámeček, magnety, pozinkovaný plech

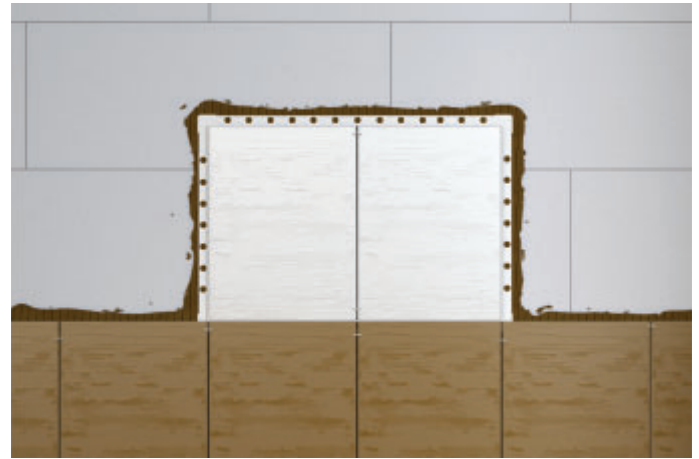

rozměry dvířek jsou vyrobeny s ohledem na šířku spár

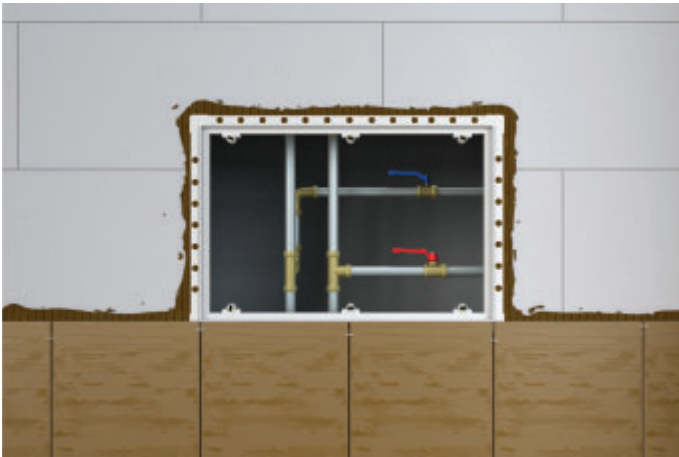

PVC rámeček, magnety, pozinkovaný plech



detail růžku bez spárování

2. dvířka vložíme do rámečku a zkontrolujeme jejich těsnost a pravouhlost
3. poté dvířka otevřeme a rámeček zabudujeme pod obklady zároveň s okolním obkladem*
4. rámeček je skládací. Rozměr můžeme měnit s tolerancí ± 5 mm
5. dvířka dorovnáme pomocí stavitelných magnetů se závitovým spojením

* totožný způsob jako u obkladových PVC lišt



výškově stavitelný magnet se závitem



detail růžku zaspárovaný silikonem

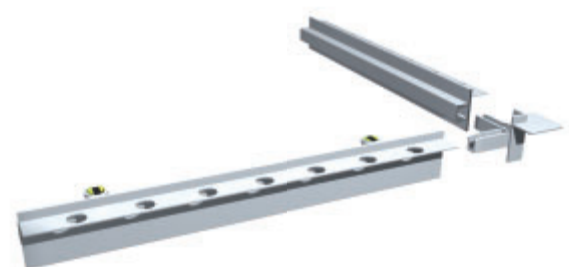

Po dohodě možnost výroby dvířek atypických rozměrů do velikosti 2 000 cm²

Revizní dvířka pod obklady

Výhody výrobku RD-AL/S

DESIGNOVÉ:

- revizní otvor je dokonale skryt obklady
- žádné přerušení dekoru – spáry mezi obklady na dvířkách plynule navazují na spáry v okolí dvířek
- obklady mohou přesahovat rozměr dvířek

MONTÁŽNÍ:

- Velmi rychlá montáž
- do sádrokartonové příčky z přední strany rámu do předem připravených otvorů
- do plného zdiva (např. ytongové příčky) za pomoci turbošroubů do předem připravených otvorů vně rámu
- lze použít pro všechny tloušťky obkladů
- balení obsahuje šrouby do sádrokartonu, turbošrouby, přísavku, PVC lišty, imbus klíč

KONSTRUKČNÍ:

- pevný obvodový rám z hliníkové slitiny
- dvoudílný pant s vysokou nosností
- v případě potřeby možnost jednoduchého vysazení dvířek před i po montáži
- dvířka jsou univerzální pro levé i pravé otvírání



[A] šrouby do sádrokartonu | [B] turbošrouby | [C] přísavka | [D] PVC lišta | [E] imbus klíč

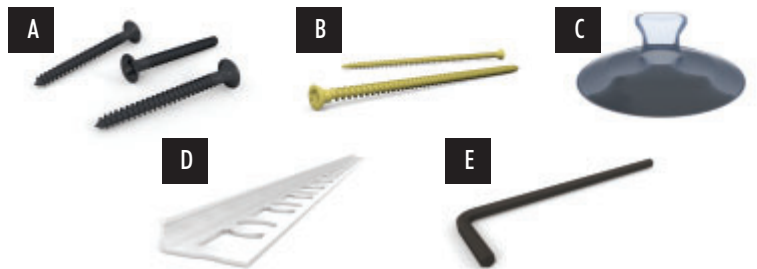

ZABUDOVÁNÍ DVÍŘEK MOŽNÉ POUZE S PANTEM VE SVISLÉ (vertikální) POLOZE



dvířka jsou univerzální pro levé i pravé otvírání

1) Revizní dvířka pod obklady (hlavní materiálové složení)

- pevný rám z hliníkové slitiny
- pevný pant z hliníkové slitiny
- křídlo dvířek ze sádrokartonové desky

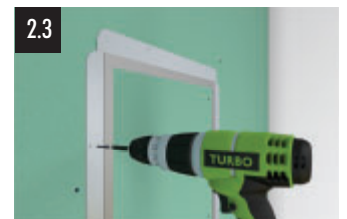
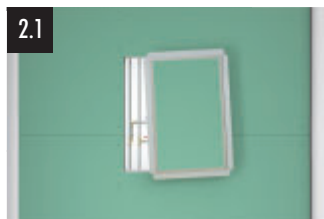

2) Ukázka zabudování do sádrokartonové příčky

Rám dvířek upevníme přes předem připravené otvory pomocí šroubů do sádrokartonu

3) Ukázka zabudování do plného zdiva (systém Ytong apod.)

Rám dvířek upevníme přes předem připravené otvory pomocí turbošroubů

4) Horizontální řez – ukázka přímého pootevření (finální dokončení s nalepeným obkladem)

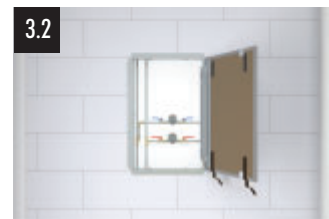

5) Horizontální řez – ukázka plného otevření (finální dokončení s nalepeným obkladem)

Ukázka zabudování (finální dokončení s nalepeným obkladem)

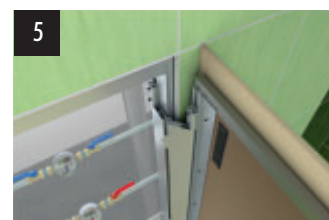
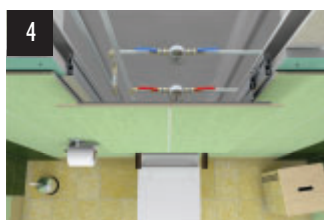

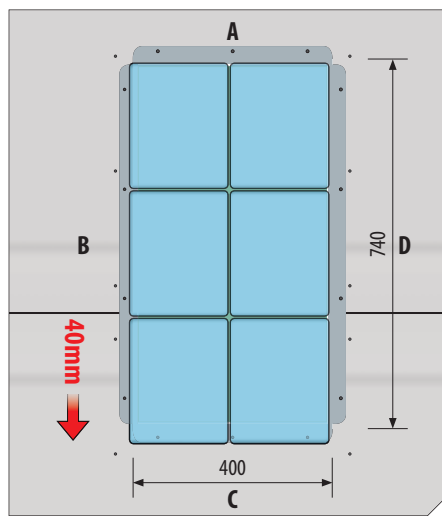
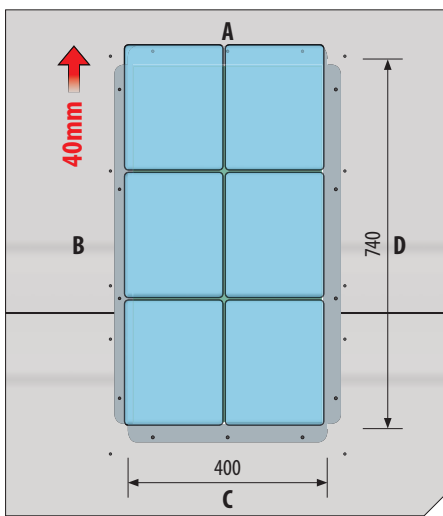
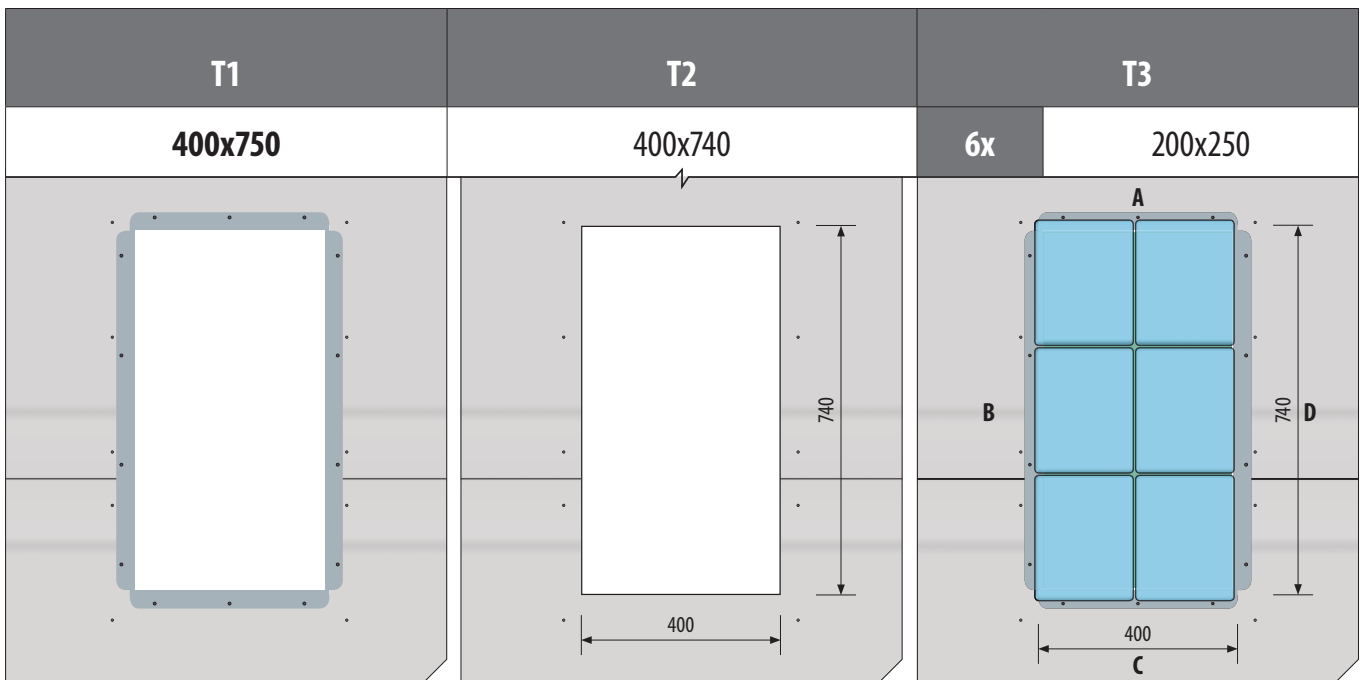

TABULKA ROZMĚRŮ (mm)

TYP RD-AL/S Objednací kód	ROZMĚR MONTÁŽNÍHO OTVORU	POČET OBKLADŮ
RD-AL/S 400x600	400x590	3x 200x400
		6x 200x200
RD-AL/S 400x750	400x740	6x 200x250
		3x 250x400
RD-AL/S 400x800	400x790	4x 200x400
RD-AL/S 500x660	500x650	4x 250x330
RD-AL/S 500x800	500x790	4x 250x400
		4x 200x500
RD-AL/S 500x900	500x890	4x 250x450
RD-AL/S 500x990	500x980	6x 250x330
RD-AL/S 600x600	600x590	2x 300x600
		3x 200x600
RD-AL/S 600x750	600x740	9x 200x250
		3x 250x600
RD-AL/S 600x800	600x790	6x 200x400
		4x 200x600
RD-AL/S 600x900	600x890	3x 300x600
		4x 300x450

Po dohodě možnost výroby atypických rozměrů dvířek!

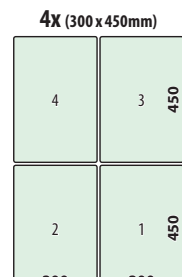
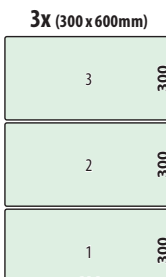
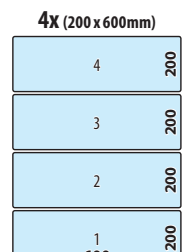
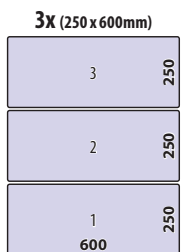
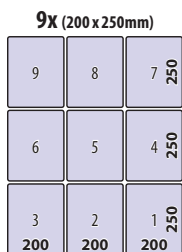
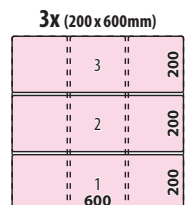
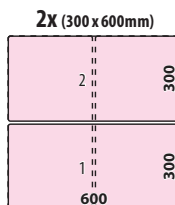
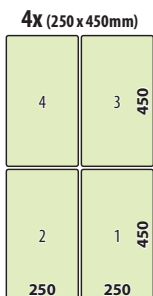
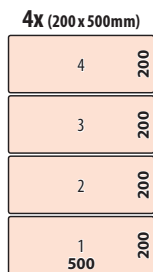
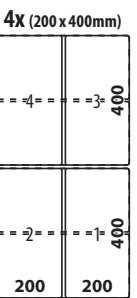
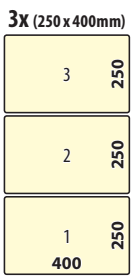
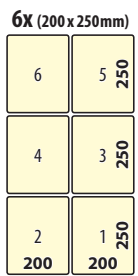
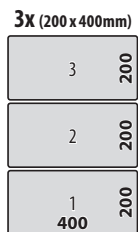

Pro návržení atypických dvířek použijte Interaktivní výpočtový formulář na našem webu!

PODPORA PRODEJE

Pevný stojan R4



Rozměry: šířka 1 300 mm, výška 1 900 mm, hloubka 540 mm

poznámky:

.....

.....

.....

.....

.....

.....

.....

.....

.....

.....

.....

DŘEVODEKOR

javor



buk



dub

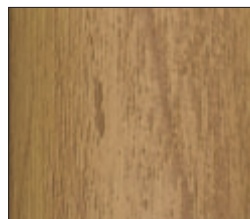

buk rose**



dub světlý

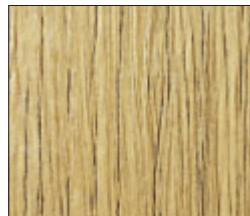

třešeň

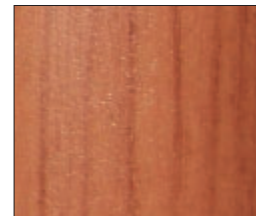

dub bílý

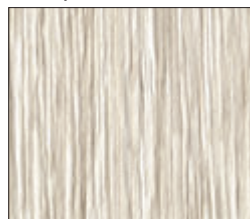

modřín

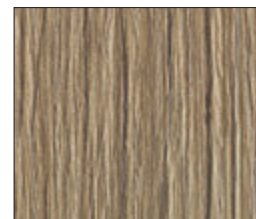

dub šedý

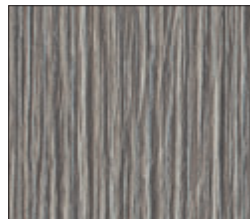

ořech



dub natur**

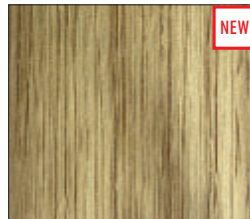

olše*



KOMAXIT (práškové lakování)

komaxit černý

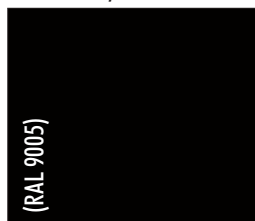

komaxit prachová šedá



komaxit antracit



komaxit signální šedá

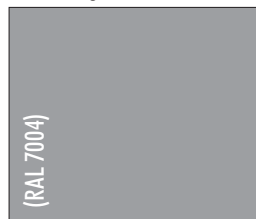

komaxit bílý



komaxit hedvábná šedá



komaxit hnědý

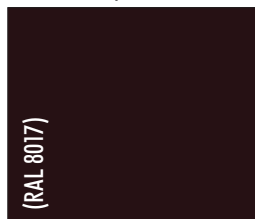

komaxit slonová kost

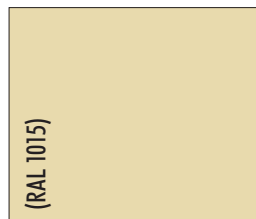

komaxit zlatý

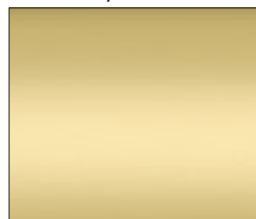

ELOX

elox přírodní

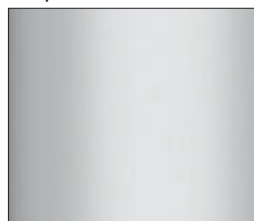

elox přírodní kartáč.

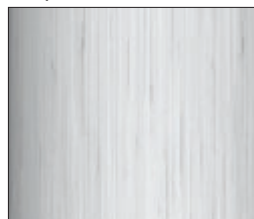

elox zlato

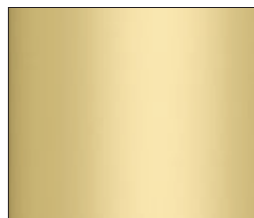

elox champagne

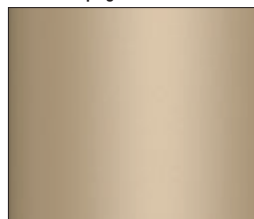

elox champagne kartáč.

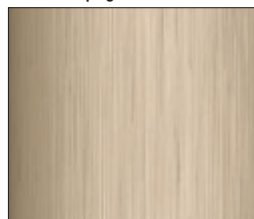

elox bronz



elox bronz tmavý



NEREZ PVD

nerez PVD zlatý lesk**

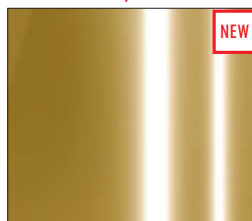

nerez PVD černý lesk**

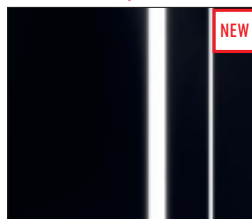

nerez PVD bronzový lesk**

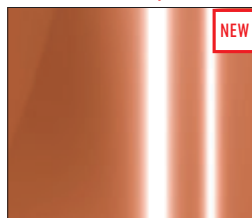

nerez PVD zlatý kartáč.**

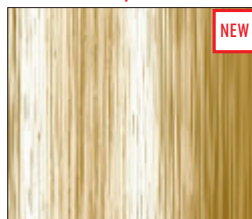

nerez PVD černý kartáč.**

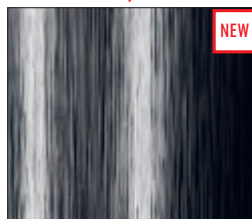

nerez PVD bronz kartáč.**

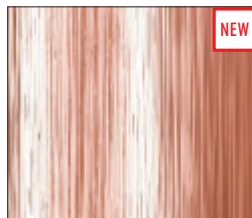

NEREZ

nerez



nerez kartáč.



*) Doprodej
**) Novinka

Barevné vzorníky a obrázky katalogu
jsou pouze orientační!



PROFIL-EU, s. r. o.

Černokostecká 68/40, 251 01 Říčany • tel.: +420 323 605 180, +420 603 807 198

e-mail: profil@profil-eu.cz

www.profil-eu.cz